

 **MANUFLEX**®

3



3

36 ▷ 3A

Arbeitsplatz-System „Profi“ –  
Pure Power.  
Die Werkbank für Profis



Die praxisbewährte Werkbank im flexiblen Baukastensystem

-  MANUFLEX  
graugrün  
HF 0001
  -  resedagrün  
RAL 6011
  -  lichtgrau  
RAL 7035
  -  lichtblau  
RAL 5012
  -  rubinrot  
RAL 3003
  -  wasserblau  
RAL 5021
  -  anthrazit  
RAL 7016
  -  rotorange  
RAL 2001
  -  brillantblau  
RAL 5007
  -  alusilber  
ähnlich  
RAL 9006
- 10 Farben  
preisgleich!**  
Bitte jede  
Bestell-Nr.  
mit Farb-Nr.  
ergänzen.



Auch in leitfähiger Ausführung  
lieferbar – bitte anfragen.



Extra stabil für den harten Einsatz

## Die variable und stabile Werkbank im bewährten MANUFLEX-Baukastensystem ohne Grenzen

**DIE ANFORDERUNGEN:** Äußerst stabil soll die Werkbank sein, und für spezielle Anwendungen auch in der Höhe verstellbar.

**DIE LÖSUNG:** Die Werkbank PROFI mit selbsttragendem Stahlrahmengestell. Serienmäßig mit 6 Werkbankplattenausführungen. Für den Einsatz als Einzel-Profi-Werkbank bis zur voll ausgefalteten Reihenwerkbank.



**Einfache Werkbank –**  
Genau das Richtige für den Profi: Massive und widerstandsfähige Werkbank für handfeste Arbeiten



**PROFI Standard**  
800 mm zuzüglich Werkbankplattenstärke



**PROFI Spezial**  
Stufenlose Klemm-Höhenverstellung extra hoch von 700–1000 mm zuzüglich Werkbankplattenstärke



**Reihenwerkbank –**  
Einfach und individuell kombinierbar: So entsteht eine Reihenwerkbank mit sämtlichen Vorteilen des MANUFLEX-Baukastensystems



**PROFI Ergo K**  
Stufenlose Handkurbel-Hydraulik-Höhenverstellung von 710–1000 mm zuzüglich Werkbankplattenstärke durch abklappbare Handkurbel



**PROFI Ergo E**  
Stufenlose Elektro-Hydraulik-Höhenverstellung von 710–990 mm zuzüglich Werkbankplattenstärke durch Elektromotor

### Arbeitstischsystem PROFI

	Seite
<b>STEP 1</b>	
<b>PROFI Komplett</b>	4
<b>PROFI Basiselemente</b>	8
Basiselemente Standard	8
Basiselemente Spezial	9
Basiselemente Ergo K	10
Basiselemente Ergo E	11
Verkettungselemente	12
Zwischenböden und Fußstützen	13
<b>STEP 2</b>	
<b>PROFI Unterbauten</b>	14
Komplette Gehäuse-Unterbauten	14
Individuelle Gehäuse-Unterbauten	16
Schubfach-Unterteilungen	18
<b>STEP 3</b>	
<b>PROFI Aufbauportale</b>	20
<b>STEP 4</b>	
<b>PROFI Beleuchtung</b>	21
<b>STEP 5</b>	
<b>PROFI Energiebereitstellung</b>	22
<b>STEP 6</b>	
<b>PROFI Werkzeugbereitstellung</b>	24
<b>STEP 7</b>	
<b>PROFI Informationsbereitstellung</b>	30
<b>STEP 8</b>	
<b>PROFI Materialbereitstellung</b>	32
<b>STEP 9</b>	
<b>PROFI Materialtransport</b>	34
<b>Arbeitstisch- und Werkbankplatten</b>	38



Praxisbewährte Ausführungen

1



**1 Einzel-Werkbank PROF I**

**Einrichtungselemente:**

- Einzelschubfach 150 mm mit Lochboden und Schloss.
- Links oder rechts montierbar.

Ges. B x T x H mm Werkbankplatte 40 mm	1500 x 700 x 840	2000 x 700 x 840
Kunststoff	<b>WP5407</b> € 349,-	<b>WP 5607</b> € 394,-
Multiplex	<b>WP 5404</b> € 375,-	<b>WP 5604</b> € 438,-
Linoleum	<b>WP 5401</b> € 377,-	<b>WP 5601</b> € 440,-

2



**2 Einzel-Werkbank PROF I**

**Einrichtungselemente:**

- Gehäuse-Unterbau 500 mm mit Zentralverschluss und Einzelauszugsperre,
- 4 Blockschubfächer 1 x 50, 1 x 100, 1 x 150, 1 x 200 mm mit Lochboden
- Links oder rechts montierbar.

Ges. B x T x H mm Werkbankplatte 40 mm	1500 x 700 x 840	2000 x 700 x 840
Kunststoff	<b>WP 5427</b> € 662,-	<b>WP 5627</b> € 708,-
Multiplex	<b>WP 5424</b> € 688,-	<b>WP 5624</b> € 752,-
Linoleum	<b>WP 5421</b> € 691,-	<b>WP 5621</b> € 754,-

3



**3 Einzel-Werkbank PROF I**

**Einrichtungselemente:**

- Gehäuse-Unterbau 300 mm mit Zentralverschluss und Einzelauszugsperre,
- 3 Blockschubfächer 1x 50, 1x100, 1 x 150 mm mit Lochboden.
- Links oder rechts montierbar.

Ges. B x T x H mm Werkbankplatte 40 mm	1500 x 700 x 840	2000 x 700 x 840
Kunststoff	<b>WP 5417</b> € 617,-	<b>WP 5617</b> € 663,-
Multiplex	<b>WP 5414</b> € 643,-	<b>WP 5614</b> € 708,-
Linoleum	<b>WP 5411</b> € 647,-	<b>WP 5611</b> € 709,-

4



**4 Grund- und Anbau-Werkbank PROF I**

**Einrichtungselemente:**

- 2 Gehäuse-Unterbauten 300 mm mit Zentralverschluss und Einzelauszugsperre,
- je 2 Blockschubfächer 1 x 50, 1 x 100, 1 x 150 mit Lochboden.
- Links oder rechts montierbar.

Ges. B x T x H mm Werkbankplatte 40 mm	3000 x 700 x 840	4000 x 700 x 840
Kunststoff	<b>WP 5567</b> € 1110,-	<b>WP 5767</b> € 1190,-
Multiplex	<b>WP 5564</b> € 1162,-	<b>WP 5764</b> € 1288,-
Linoleum	<b>WP 5561</b> € 1169,-	<b>WP 5761</b> € 1291,-

Komplett bestellt – in 2 Farbkombinationen sofort geliefert

**Extra stabile Komplett-Werkbank für den Profi – Massivbauweise mit flexiblen Erweiterungs-Möglichkeiten.**

Als Einzel- wie als Reihenwerkbank hält die PROFI-Werkbank bis zu 2000 kg stand. Verantwortlich dafür ist das stabile und robuste Werkbankgestell aus einem selbsttragenden Stahlrahmenunterbau mit stabilisierenden Stahlzargen.

5



MANUFLEX  
graugrün  
HF 0001

resedagrün  
RAL 6011

lichtgrau  
RAL 7035

48-Std.  
Sofort-  
lieferung

lichtblau  
RAL 5012

rubinrot  
RAL 3003

wasserblau  
RAL 5021

anthrazit  
RAL 7016

rotorange  
RAL 2001

brillantblau  
RAL 5007

alusilber  
ähnlich  
RAL 9006

HF 0002 –  
RAL 7035 +  
RAL 5007

48-Std.  
Sofort-  
lieferung

10 Farben  
preisgleich!  
Bitte jede  
Bestell-Nr.  
mit Farb-Nr.  
ergänzen.



**Alle Komplettangebote in 2 Farbkombinationen sofort lieferbar**

- Einfach bestellen – praxiserprobte Ausführungen.
- Zerlegt geliefert – einfach montiert.
- Alle Tische in 2 Breiten und mit 3 Plattenausführungen zur Wahl.
- Werkbank und Gehäuse in lichtgrau RAL 7035 und Schubfächer in brillantblau RAL 5007.  
Bestell-Nr. mit Farb-Nr. HF 0002 ergänzen.
- Werkbank, Gehäuse und Schubfächer komplett in lichtgrau RAL 7035.  
Bestell-Nr. mit Farb-Nr. RAL 7035 ergänzen.



**5 Einzel-Werkbank PROFI**

**Einrichtungselemente:**

- Gehäuse-Unterbau 300 mm mit Zentralverschluss und Einzelauszugssperre,
- 2 Blockschubfächer 1 x 100, 1 x 200 mm mit Lochboden.
- Links oder rechts montierbar.

Gesamt B x T x H mm	1500 x 700 x 840	
Werkbankplatte 40 mm		
Kunststoff	WP 5467	€ 510,-
Multiplex	WP 5464	€ 527,-
Linoleum	WP 5461	€ 539,-

Gesamt B x T x H mm	2000 x 700 x 840	
Kunststoff	WP 5667	€ 552,-
Multiplex	WP 5664	€ 589,-
Linoleum	WP 5661	€ 598,-

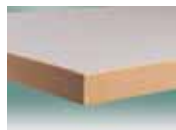

**Kunststoff lichtgrau 40 mm**

Abrieb-, kratz- und stossfest, blendfrei, strapazierfähig, Melamin-Laminat auf E1-3-Schichtgütespanplatte mit Gegenzug pressverleimt, Dekor Multiplex stossfester Kunststoff-Umleimer.

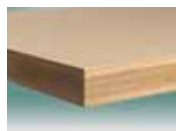

**Multiplex natur 40 mm**

Abrieb- und stossfest, schlagbeständig, strapazierfähig, unter hohem Druck kreuzweise wasserfest verleimte Buche- vielschichtplatte nach DIN 68705 IW67, geschliffen und umweltschonend naturbelassen, Klarlackierung auf Anfrage.

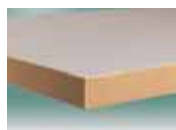

**Linoleum 40 mm**

verschleißfest, stoß- und schlagunempfindlich, rutschhemmend, antistatisch. Linoleumbelag auf E1-3-Schichtgütespanplatte, mit Gegenzug verleimt, Kunststoff-Umleimer, Dekor Multiplex

▶ Rote Bestell-Nr. = 48 Std.-Lieferung ohne Mehrkosten in lichtgrau RAL 7035 oder lichtgrau RAL 7035/brillantblau 5007

Profi

# STEP by STEP

## Das PROFI Navigations-System von

### Planen Sie zukunftsorientiert mit STEP

Optimale Arbeitsplätze können ganz individuell eingerichtet werden. Nutzen Sie dazu doch einfach das praxisbewährte Baukastensystem.

In 10 Planungsschritten können Sie – Step-by-Step – die passenden Baukastenkomponenten aussuchen und bestellen, genau so, wie sie für den Arbeitsplatz sinnvoll sind.

### STEP 9

#### Materialtransport

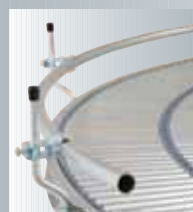

Transferstreifen, Klein-, Leicht- und Kugelrollenbahnen S. 34

### STEP 8

#### Materialbereitstellung



Sichtboxen-Regal und -Halter S. 32  
Boxenträger-Element S. 32  
Boxenträger-Schiene S. 32  
Neigbare Ablage-Konsole S. 33

### STEP 1

#### Basiselemente



Grund- und Anbauwerkbank STANDARD S. 8  
Grund- und Anbauwerkbank SPECIAL S. 9  
Einzelwerkbank ERGO S. 10  
Tischverkettungen S. 12

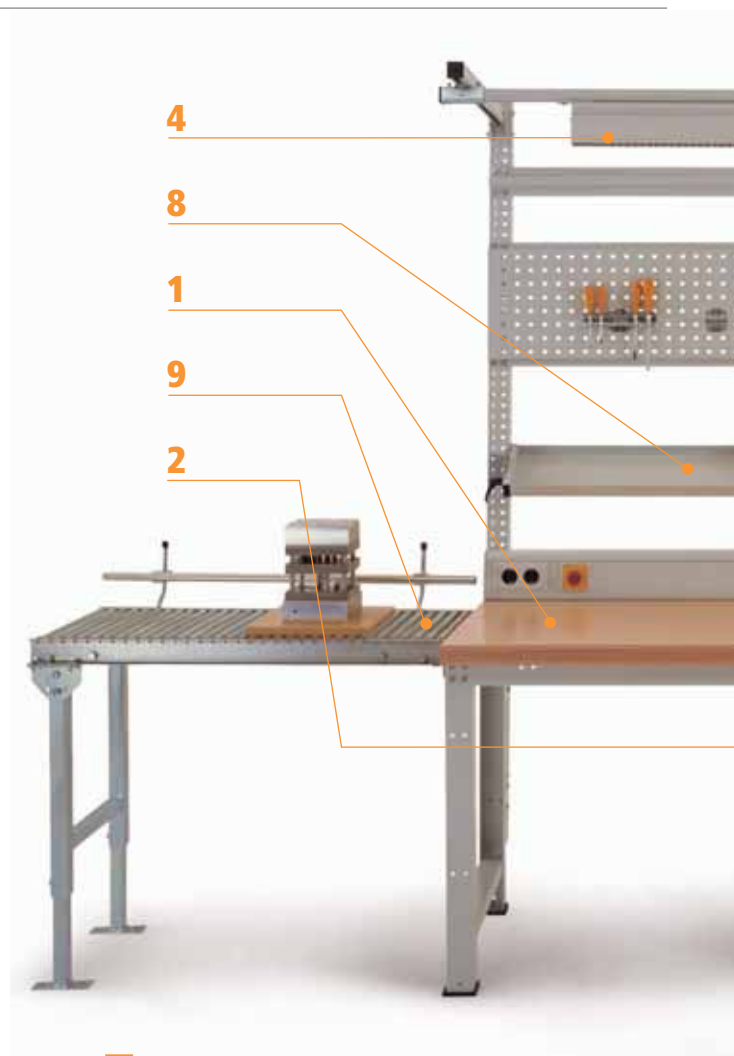

### STEP 7

#### Informationsbereitstellung

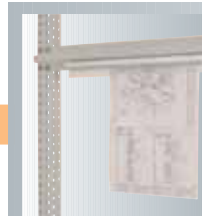

Monitor- und Tastaturträger S. 30  
CPU-Halter S. 30  
Dokumentenhalter und -Leiste S. 31  
Dokumenten-Träger S. 31  
Zeichnungshalterplatte S. 31

6



## STEP 2

### Unterbauten



Zwischenböden	S. 13
Schubfachgehäuse	S. 17
Einzel Schubfächer	S. 17
Schubfächereinrichtungen	S. 18

## STEP 3

### Aufbauportale



Portale ohne Ausleger	S. 20
Portale mit Ausleger	S. 20

## STEP 4

### Arbeitsplatzbeleuchtung



Langfeld-Leuchten	S. 21
Seiten Langfeld-Leuchten	S. 21

## STEP 5

### Energiebereitstellung



Energieversorgungskanäle	S. 22
--------------------------	-------

## STEP 6

### Werkzeugbereitstellung/Arbeitshilfen

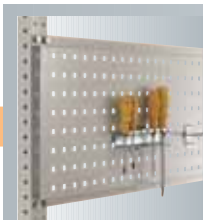

Werkzeug-Klemmhalter	S. 24
Werkzeughalterplatten	S. 24
Ablagekonsolen	S. 25
Neigbare Ablagekonsolen	S. 25
Gerätebrücken	S. 25
Federzüge	S. 27
Schwenkausleger	S. 27



Geräte-Werkzeugwagen	S. 27
Werkzeugträgerplatte	S. 28
Ablagebord	S. 28
Armstützen	S. 29
Flaschenhalter	S. 29
Müllsackhalter	S. 29
Lappenhalter	S. 29

Basiselemente PROFI Standard – extra stabil

-  MANUFLEX graugrün HF 0001
-  resedagrün RAL 6011
-  lichtgrau RAL 7035
-  48-Std. Sofortlieferung
-  lichtblau RAL 5012
-  rubinrot RAL 3003
-  wasserblau RAL 5021
-  anthrazit RAL 7016
-  rotorange RAL 2001
-  brillantblau RAL 5007
-  alulilber ähnlich RAL 9006

10 Farben preisgleich!  
Bitte jede Bestell-Nr.  
mit Farb-Nr. ergänzen.



- Äußerst stabil und langlebig durch selbsttragendes Stahlrahmengestell.
- Stahlprofilrahmen 60 x 60 mm und stabilen 60 mm hohen Zargen.

**Technische Merkmale:**

- **Gestellhöhe** 800 mm plus Werkbankplattenstärke
- **Grundeinheit** mit 2 Fußrahmen und 2 Zargen. **Anbaueinheit** mit 1 Fußrahmen und 2 Zargen.
- **Links und rechts anbaubar.**
- **Beliebig erweiterbar** auch durch unterschiedliche Werkbankbreiten.

**Option:** Allseits gefaste Kante bei Werkbankplatten Multiplex natur. Falls gewünscht die jeweilige Bestell-Nr. mit einem "G" ergänzen.

**Beispiel:** WPG 3003

**Aufpreis:** € 11,-



Auch in leitfähiger Ausführung lieferbar – bitte anfragen.

Weitere 5 Werkbankplatten als Option ab Seite 38.

**Tragkraft bei gleichmäßiger Lastverteilung:**

Werkbankbreite mm	kg
1250	2000
1500	1800
1750	1000
2000	700

**Abrieb-, kratz- und stoßfest, blendfrei, strapazierfähig.** Melamin-Laminat auf E1-3-Schichtgütespanplatte, mit Gegenzug pressverleimt, stoßfester Kunststoff-Umleimer, Dekor Multiplex.

**Verschleißfest, stoß- und schlagunempfindlich, rutschhemmend, antistatisch.** Linoleumbelag auf E1-3-Schichtgütespanplatte, mit Gegenzug verleimt, Kunststoff-Umleimer Dekor Multiplex.

**Abrieb- und stoßfest, schlagbeständig, strapazierfähig,** unter hohem Druck kreuzweise wasserfest verleimt nach DIN 68705 IW 67, geschliffen und umweltschonend naturbelassen.

**Abrieb- und stoßfest, schlagbeständig, strapazierfähig,** unter hohem Druck kreuzweise wasserfest verleimt nach DIN 68705 IW 67, geschliffen und umweltschonend naturbelassen.

**Abrieb-, stoß- und schlagfest, ölbeständig, widerstandsfähig,** aus 1,5 mm sendzimirverzinktem Feinblech auf E1 3-Schichtgütespanplatte aufgezogen, a. d. Längskanten u-förmig abgekantet.

Werkbankplatten Ausführung serienmäßig	Kunststoff lichtgrau 40 mm		Linoleum lichtgrau 40 mm		Multiplex natur 40 mm		Multiplex natur 50 mm		Blechbelag verzinkt 40 mm		ohne Werkbankplatte	
	840 mm Grund	840 mm Anbau	840 mm Grund	840 mm Anbau	840 mm Grund	840 mm Anbau	850 mm Grund	850 mm Anbau	840 mm Grund	840 mm Anbau	800 mm Grund	800 mm Anbau
B x T Gesamt Werkbankgestell mm												
1250 x 700	WP 3009	WP 4009	WP 3001	WP 4001	WP 3004	WP 4004	WP 3005	WP 4005	WP 3006	WP 4006	WP 3000	WP 4000
1250 x 640	€ 236,-	191,-	266,-	224,-	250,-	210,-	269,-	230,-	275,-	234,-	114,-	70,-
1500 x 700	WP 3019	WP 4019	WP 3011	WP 4011	WP 3014	WP 4014	WP 3015	WP 4015	WP 3016	WP 4016	WP 3010	WP 4010
1500 x 640	€ 261,-	220,-	292,-	249,-	281,-	243,-	312,-	268,-	313,-	269,-	118,-	76,-
1750 x 700	WP 3029	WP 4029	WP 3021	WP 4021	WP 3024	WP 4024	WP 3025	WP 4025	WP 3026	WP 4026	WP 3020	WP 4020
1750 x 640	€ 285,-	242,-	328,-	284,-	316,-	273,-	346,-	304,-	348,-	304,-	122,-	77,-
2000 x 700	WP 3039	WP 4039	WP 3031	WP 4031	WP 3034	WP 4034	WP 3035	WP 4035	WP 3036	WP 4036	WP 3030	WP 4030
2000 x 640	€ 307,-	262,-	356,-	312,-	347,-	304,-	379,-	338,-	378,-	333,-	125,-	79,-

Basiselemente PROFI Spezial, höhenverstellbar von 700-1000 mm



Höhenverstellbar

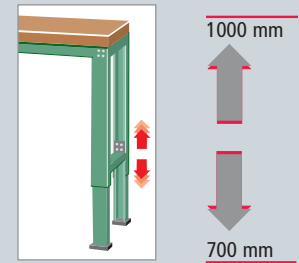

Extra hohe Teleskop-Klemm-Schrauben-Höhenverstellung

- Stahlprofilrahmen 57 x 43 mm und stabilen 60 mm hohen Zargen.
- Höhenverstellbar von 700–1000 mm plus Werkbankplattenstärke.
- Grundeinheit mit 2 Fußrahmen und 2 Zargen. Anbaueinheit mit 1 Fußrahmen und 2 Zargen.
- Links und rechts anbaubar.
- Beliebig erweiterbar auch durch unterschiedliche Werkbankbreiten.

Option:

Allseits gefaste Kante bei Werkbankplatte Multiplex natur. Falls gewünscht die jeweilige Bestell-Nr. mit einem "G" ergänzen. Beispiel: WPG 6004  
**Aufpreis: € 11,-**

Tragkraft bei gleichmäßiger Lastverteilung:

Werkbankbreite mm	kg
1250	2000
1500	1800
1750	1000
2000	700



Auch in leitfähiger Ausführung lieferbar – bitte anfragen.

Seitenblende extra links oder rechts, mit Lochrasterung 38 mm für Werkzeughalter.  
 ZB 3335 € 45,-

Weitere 5 Werkbankplatten als Option auf Seite 38.

Abrieb-, kratz- und stoßfest, blendfrei, strapazierfähig, Melamin-Laminat auf E1-3-Schichtgütespanplatte, mit Gegenzug pressverleimt, stoßfester Kunststoff-Umleimer, Dekor Multiplex.

Verschleißfest, stoß- und schlagunempfindlich, rutschhemmend, antistatisch, Linoleumbelag auf E1-3-Schichtgütespanplatte, mit Gegenzug verleimt, Kunststoff-Umleimer Dekor Multiplex.

Abrieb- und stoßfest, schlagbeständig, strapazierfähig, unter hohem Druck kreuzweise wasserfest verleimt nach DIN 68705 IW 67, geschliffen und umweltschonend naturbelassen.

Abrieb- und stoßfest, schlagbeständig, strapazierfähig, unter hohem Druck kreuzweise wasserfest verleimt nach DIN 68705 IW 67, geschliffen und umweltschonend naturbelassen.

Abrieb-, stoß- und schlagfest, ölbeständig, widerstandsfähig, aus 1,5 mm sendzimirverzinktem Feinblech auf E1-3-Schichtgütespanplatte aufgezogen, a. d. Längskanten u-förmig abgekantet.

Werkbankplatten Ausführung serienmäßig	Kunststoff lichtgrau 40 mm		Linoleum lichtgrau 40 mm		Multiplex natur 40 mm		Multiplex natur 50 mm		Blechbelag verzinkt 40 mm		ohne Werkbankplatte	
	740–1040 mm Grund Anbau		740–1040 mm Grund Anbau		740–1040 mm Grund Anbau		750–1040 mm Grund Anbau		740–1040 mm Grund Anbau		700–1000 mm Grund Anbau	
B x T Gesamt Werkbankgestell mm												
1250 x 700 1250 x 640	WP 6009 € 321,-	WP 7009 234,-	WP 6001 352,-	WP 7001 265,-	WP 6004 336,-	WP 7004 252,-	WP 6005 354,-	WP 7005 273,-	WP 6006 360,-	WP 7006 277,-	WP 6000 198,-	WP 7000 113,-
1500 x 700 1500 x 640	WP 6019 € 347,-	WP 7019 261,-	WP 6011 377,-	WP 7011 291,-	WP 6014 365,-	WP 7014 285,-	WP 6015 397,-	WP 7015 310,-	WP 6016 399,-	WP 7016 312,-	WP 6010 203,-	WP 7010 118,-
1750 x 700 1750 x 640	WP 6029 € 370,-	WP 7029 272,-	WP 6021 412,-	WP 7021 325,-	WP 6024 402,-	WP 7024 315,-	WP 6025 431,-	WP 7025 346,-	WP 6026 433,-	WP 7026 346,-	WP 6020 205,-	WP 7020 120,-
2000 x 700 2000 x 640	WP 6039 € 392,-	WP 7039 306,-	WP 6031 440,-	WP 7031 354,-	WP 6034 432,-	WP 7034 346,-	WP 6035 465,-	WP 7035 379,-	WP 6036 464,-	WP 7036 376,-	WP 6030 210,-	WP 7030 123,-

PROFI Ergo K – Handkurbel-Hydraulik-Höhenverstellung von 710-1000 mm

-  MANUFLEX graugrün HF 0001
-  resedagrün RAL 6011
-  lichtgrau RAL 7035
-  lichtblau RAL 5012
-  rubinrot RAL 3003
-  wasserblau RAL 5021
-  anthrazit RAL 7016



**Mit Hydraulik einstellbar**

Immer wenn eine schnelle Höhenverstellung der Werkbank ansteht, ist eine Kurbel unverzichtbar. Von 710 bis 1000 mm plus Werkbankplattenstärke kann angehoben werden. Das macht sich bezahlt, wenn verschieden große Mitarbeiter an der Werkbank arbeiten, wenn Werkstücke näher gebracht werden sollen, im Behindertenbereich und und und. Die einklappbare Kurbel macht den Arbeitstisch flexibel.



-  rotorange RAL 2001
  -  brillantblau RAL 5007
  -  alusiilver ähnlich RAL 9006
- 10 Farben preisgleich!  
Bitte jede Bestell-Nr. mit Farb-Nr. ergänzen.

**Höhenverstellbar**

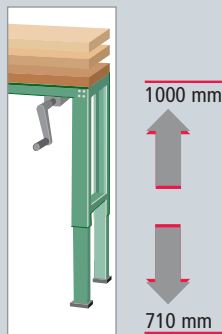

Höhenverstellbar von 710–1000 mm plus Tischplattenstärke



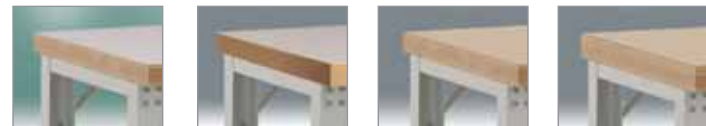

- Stahlprofilrahmen 57 x 43 mm und stabilen 60 mm hohen Zargen.
- Stufenlose Handkurbel-Hydraulik-Höhenverstellung von 710–1000 mm plus Werkbankplattenstärke durch abklappbare Handkurbel. Robuste Hydraulik mit 4 Hubzylindern rechts.
- Umgebungstemperatur 0–45 °C
- Grundeinheit mit 2 Fußrahmen und 2 Zargen.

**4 verschiedene Werkbankplatten stehen zur Wahl:**



- Kunststoff lichtgrau 40 mm**  
Abrieb-, kratz- und stossfest, blendfrei, strapazierfähig, Melamin-Laminat auf E1 3-Schichtgütespanplatte, mit Gegenzug pressverleimt, stossfester Kunststoff-Umleimer, Dekor Multiplex.
- Linoleum lichtgrau 40 mm**  
Verschleißfest, stoß- und schlagunempfindlich, rutschhemmend, anti-statisch, Linoleumbelag auf E1 3-Schichtgütespanplatte, mit Gegenzug verleimt, Kunststoff-Umleimer Dekor Multiplex.
- Multiplex natur 40 mm**  
Abrieb- und stossfest, schlagbeständig, strapazierfähig, unter hohem Druck kreuzweise wasserfest verleimt nach DIN 68705 IW 67, geschliffen und umweltschonend naturbelassen.
- Multiplex natur 50 mm**  
Abrieb- und stossfest, schlagbeständig, strapazierfähig, unter hohem Druck kreuzweise wasserfest verleimt nach DIN 68705 IW 67, geschliffen und umweltschonend naturbelassen.

Weitere 5 Werkbankplatten als Option auf Seite 38.

Werkbankplatten Ausführung mm	Kunststoff lichtgrau 40	Linoleum lichtgrau 40	Multiplex natur 40	Multiplex natur 50	ohne* Werkbankplatte
Gesamt-Höhe mm	750–1040	750–1040	750–1040	760–1050	710–1000
Einheit	Grund	Grund	Grund	Grund	Grund
B x T Gesamt Werkbankgestell mm					
1250 x 700	WP 8009	WP 8001	WP 8004	WP 8005	WP 8000
1250 x 640	€ 1011,-	1040,-	1029,-	1066,-	864,-
1500 x 700	WP 8019	WP 8011	WP 8014	WP 8015	WP 8010
1500 x 640	€ 1087,-	1110,-	1107,-	1135,-	919,-
1750 x 700	WP 8029	WP 8021	WP 8024	WP 8025	WP 8020
1750 x 640	€ 1173,-	1209,-	1202,-	1233,-	970,-
2000 x 700	WP 8039	WP 8031	WP 8034	WP 8035	WP 8030
2000 x 640	€ 1244,-	1281,-	1278,-	1310,-	1029,-

\* Werkbankgestell PROFI ERGO ohne Werkbankplatte aus konstruktiven Gründen nicht lieferbar. Bitte immer mit Werkbankplatten ab Seite 38 ergänzen.

Tragkraft bei gleichmäßiger Lastverteilung: Für alle Ergo Ausführungen 200 kg.

Option: Allseits gefaste Kante bei Werkbankplatten Multiplex natur. Falls gewünscht die jeweilige Bestell-Nr. mit einem "G" ergänzen. Beispiel: WPG 8005 Aufpreis € 11,-

PROFI Ergo E – Elektro-Hydraulik-Höhenverstellung von 710-990 mm



**Bequem elektrisch**

Manche Tätigkeiten werden mal sitzend, mal stehend ausgeübt. Und je öfter abgewechselt wird zwischen Sitzen und Stehen, desto sinnvoller wird die stufenlose Elektro-Hydraulik-Höhenverstellung von 710–990 mm. Auch bei Arbeiten im Behindertenbereich oder bei Nutzung des Arbeitsplatzes durch unterschiedlich große Personen ist die elektrische Höhenverstellung ein gesunder Beitrag zu ergonomischem Arbeiten.



**4 verschiedene Werkbankplatten stehen zur Wahl:**



**Kunststoff lichtgrau 40 mm**

Abrieb-, kratz- und stossfest, blendfrei, strapazierfähig, Melamin-Laminat auf E1 3-Schichtgütespanplatte, mit Gegenzug pressverleimt, stossfester Kunststoff-Umleimer, Dekor Multiplex.



**Linoleum lichtgrau 40 mm**

Verschleißfest, stoß- und schlagunempfindlich, rutschhemmend, anti-statisch, Linoleumbelag auf E1 3-Schichtgütespanplatte, mit Gegenzug verleimt, Kunststoff-Umleimer Dekor Multiplex.



**Multiplex natur 40 mm**

Abrieb- und stossfest, schlagbeständig, strapazierfähig, unter hohem Druck kreuzweise wasserfest verleimt nach DIN 68705 IW 67, geschliffen und umweltschonend naturbelassen.



**Multiplex natur 50 mm**

Abrieb- und stossfest, schlagbeständig, strapazierfähig, unter hohem Druck kreuzweise wasserfest verleimt nach DIN 68705 IW 67, geschliffen und umweltschonend naturbelassen.

Weitere 5 Werkbankplatten als Option auf Seite 38.

**Höhenverstellbar**

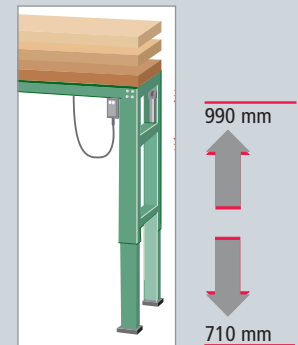

Höhenverstellbar von 710–990 mm plus Werkbankplattenstärke

- Stahlprofilrahmen 57 x 43 mm und stabilen 60 mm hohen Zargen.
- Stufenlose Elektro-Hydraulik-Höhenverstellung von 710–990 mm plus Tischplattenstärke durch kräftigen Elektromotor, 24 V Niederspannung mit thermischem Überlastschutz.
- Zyklische Motorschaltung, Einschalt-dauer 35 %. Hubgeschwindigkeit 100 mm/10 sec.
- Robuste Hydraulik mit 4 Hubzylindern, Umgebungstemperatur 0–45°C.
- Antriebssteuerung über Kabel-Fernbedien-ung 3 m mit Halterung rechts.
- Netz-Anschluss-Leitung 220 V, 3 m mit Stecker.
- Grundeinheit mit 2 Fußrahmen und 2 Zargen

Tischplatten-Ausführung mm	Kunststoff lichtgrau 40	Linoleum lichtgrau 40	Multiplex natur 40	Multiplex natur 50	ohne* Werkbankplatte
Gesamt-Höhe mm	750–1030	750–1030	750–1030	760–1040	710–990
Einheit	Grund	Grund	Grund	Grund	Grund
B x T Gesamt Werkbankgestell mm					
1250 x 700**	WP 8509	WP 8501	WP 8504	WP 8505	WP 8500
1250 x 640	€ 1560,-	1590,-	1579,-	1615,-	1412,-
1500 x 700	WP 8519	WP 8511	WP 8514	WP 8515	WP 8510
1500 x 640	€ 1637,-	1659,-	1655,-	1684,-	1468,-
1750 x 700	WP 8529	WP 8521	WP 8524	WP 8525	WP 8520
1750 x 640	€ 1722,-	1758,-	1751,-	1781,-	1523,-
2000 x 700	WP 8539	WP 8531	WP 8534	WP 8535	WP 8530
2000 x 640	€ 1796,-	1831,-	1829,-	1861,-	1577,-

\* Werkbankgestell PROFI ERGO ohne Werkbankplatte aus konstruktiven Gründen nicht lieferbar. Bitte immer mit Werkbankplatten ab Seite 38 ergänzen.  
 \*\* Einzelschubfach und Gehäuse-Unterbauteile nicht bei Werkbankbreite 1250 x 700 mm.

**Seitenblende extra** mit Lochrasterung 38 mm für Werkzeughalter, links oder rechts.  
 ZB 3335 € 45,-

**Option:** Allseits gefaste Kante bei Werkbankplatte Multiplex natur. Falls gewünscht die jeweilige Bestell-Nr. mit einem "G" ergänzen.  
**Beispiel: WPG 8504 Aufpreis € 11.-**

**Tragkraft bei gleichmäßiger Lastverteilung: Für alle Ergo Ausführungen 200 kg.**

Verkettungen für PROFI Standard und PROFI Spezial

-  MANUFLEX graugrün HF 0001
  -  resedagrün RAL 6011
  -  lichtgrau RAL 7035
  -  lichtblau RAL 5012
  -  rubinrot RAL 3003
  -  wasserblau RAL 5021
  -  anthrazit RAL 7016
  -  rotorange RAL 2001
  -  brillantblau RAL 5007
  -  alusiilber ähnlich RAL 9006
- 10 Farben preisgleich!  
Bitte jede Bestell-Nr. mit Farb-Nr. ergänzen.



## Winkelarbeitsplätze vergrößern die Arbeitsfläche

- Machen Sie die individuelle Arbeitsplatzgestaltung noch flexibler.
- Volle Ausnutzung des vorhandenen Raumes bis in die letzte Ecke.
- Preiswerte Winkellösung durch Anbau-Werkbank.
- 3 Elemente in 4 Werkbankplattenvarianten zur Wahl.
- Weitere Ausführungen auf Anfrage.

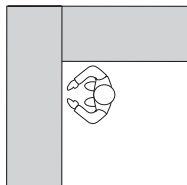

Wählen Sie das gewünschte Element in der angebotenen Plattenausführung. Alle Elemente komplett mit Verbindungsmaterial. Volleck mit höhenverstellbarem Stützfuß von 700–1000 mm plus Plattenstärke.

Fünfeck mit höhenverstellbarem Stützfußrahmen.

Anbau-Werkbank 700 mm tief mit höhenverstellbarem Stützfußrahmen, ab 1500 mm breit zusätzlich mit Unterzügen verstärkt, Tragkraft bei gleichmäßig verteilter Last bis 600 kg. Verkettungselemente nicht für Handkurbel-/Elektromotor-Ausführung PROFI Ergo.



## Verkettungswerkbänke:

Die rationelle Lösung für Gruppenarbeitsplätze

- Vorteilhaft, wenn viel Werkbankplattenfläche am Arbeitsplatz in Greifnähe erforderlich ist

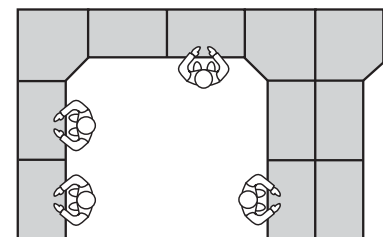

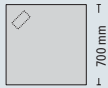
Volleck mit Stützfuß	Plattenausführung			
	Kunststoff lichtgrau 40 mm	WP 1409	€ 115,-	
	Linoleum lichtgrau 40 mm	WP 1400	€ 150,-	
	Multiplex natur 40 mm	WP 1404	€ 147,-	
	Multiplex natur 50 mm	WP 1405	€ 167,-	

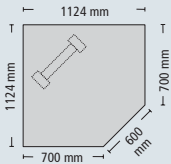
Fünfeck mit Stützfußrahmen	Plattenausführung			
	Kunststoff lichtgrau 40 mm	WP 1419	€ 376,-	
	Linoleum lichtgrau 40 mm	WP 1410	€ 453,-	
	Multiplex natur 40 mm	WP 1414	€ 449,-	
	Multiplex natur 50 mm	WP 1415	€ 511,-	

12

Anbau-Werkbank mit Stützfußrahmen Tragkraft 600 kg	Breite mm Plattenausführung	1250	1500	1750	1200
	Kunststoff lichtgrau 40 mm	WP 1429 € 206,-	WP 1439 € 229,-	WP 1449 € 251,-	WP 1459 € 270,-
	Linoleum lichtgrau 40 mm	WP 1420 € 232,-	WP 1430 € 259,-	WP 1440 € 291,-	WP 1450 € 317,-
	Multiplex natur 40 mm	WP 1424 € 222,-	WP 1434 € 256,-	WP 1444 € 284,-	WP 1454 € 315,-
	Multiplex natur 50 mm	WP 1425 € 248,-	WP 1435 € 281,-	WP 1445 € 317,-	WP 1455 € 349,-

Option: Allseits gefaste Kante bei Werkbankplatten Multiplex natur. Falls gewünscht die jeweilige Bestell-Nr. mit einem G ergänzen.

Beispiel: WPG 1424  
Aufpreis € 11,-

Beschreibung der Arbeitstisch- und Werkbankplatten siehe Seite 36.

Perfekte Ergonomie durch professionelle Fußstützen



Zwischenboden

- aus Stahlblech abgekantet 370 mm tief, ca. 50 mm hoch, für bequeme Beinfreiheit.
- Hochwertige Pulverbeschichtung.
- Einsatz nicht bei Fußstütze möglich.
- Tragkraft bis 150 kg bei gleichmäßig verteilter Last

Für Werkbankbreite mm	Für Einzelbank	Anfangs- und Endeinheit	Zwischen-einheit
1250	ZB 3601	ZB 3611	ZB 3621
€	46,-	46,-	46,-
1500	ZB 3602	ZB 3612	ZB 3622
€	55,-	55,-	55,-
1750	ZB 3603	ZB 3613	ZB 3623
€	64,-	64,-	64,-
2000	ZB 3604	ZB 3614	ZB 3624
€	66,-	66,-	66,-



Fußstütze

- Höhenverstellbar und neigbar
- Stabiles Gestell aus Präzisionsstahlrohr, beschichtet schwarz mit abriebfesten Bodengleitern.
- Fußplatte B x T: 440 x 340 mm.
- Neigung von 8° bis 25° und Klemm-Höhenverstellung von 65–410 mm.
- B x T x H 530 x 520 x 400 mm.

ST 1100 € 175,-



manuelle Einstellung



halbautomatische Einstellung

Fußstütze

- Aus Alu-Profilen 45 x 45 mm natur eloxiert mit Stellfüßen als Bodenausgleich.
- Fußplatte aus 3-Schichtspanplatte melaminbeschichtet delphingrau.
- Manuell höheneinstellbar von 170–580 mm durch Klemmschrauben, Neigungswinkel 0–90°.
- Halbautomatisch stufenlos mit den Füßen höhenverstellbar von 140–320 mm, Neigungswinkel 15°.
- B x T x H 890 x 500 x 635 mm

Manuell

€ ZB 8151 282,-

Halbautomatisch

€ ZB 8152 516,-



Halbautomatisch



Halbautomatisch

Komplette Gehäuseunterbauten – Ordnung mit System

-  MANUFLEX graugrün HF 0001
-  resedagrün RAL 6011
-  lichtgrau RAL 7035
- 48-Std. Sofortlieferung**
-  lichtblau RAL 5012
-  rubinrot RAL 3003
-  wasserblau RAL 5021
-  anthrazit RAL 7016
-  rotorange RAL 2001



Für Ordnung am Arbeitsplatz sind Unterbaugeschäfte oder fahrbare Schubfachschränke die beste Lösung. Für den Profi gibt es in diesem Fall gleich mehrere Möglichkeiten. Je nach Bedarf in verschiedenen Nutzhöhen und Tischtiefen und für innen ausgeklügelte Schubfachunterteilungen und Einlagen. Schritt für Schritt miteinander kombinierbar.

Massive, verstärkte Stahlblech-Konstruktion bis 200 kg belastbar. Bei PROFI Ergo bis 100 kg. Zylinderschloss mit 2 Schlüsseln. Schubfächer 80 % ausziehbar, bis 35 kg belastbar. Große Griffleiste mit Etikett. Gehäuse, Türen und Schubfächer einfarbig. Serienmäßig mit Zentralverschluss und Einzelauszugssperre. Verhindert das unbeabsichtigte, gleichzeitige Öffnen von mehreren Schubfächern. Pro Werkbank nur ein Gehäuse-Unterbau.

Gesamt B x T x H: 500 x 580 x 360 mm  
Einrichtungselemente: 2 Schubfächer mit Lochboden: 2 x 150 mm

**ZB 4531 € 264,-**



**Komplette Gehäuse-Unterbauten in 2 Farbkombinationen sofort lieferbar**

-  brillantblau RAL 5007
-  alusiilver ähnlich RAL 9006

HF 0002 - RAL 7035 + RAL 5007  
**48-Std. Sofortlieferung**  
10 Farben preisgleich!  
Bitte jede Bestell-Nr. mit Farb-Nr. ergänzen.

Gehäuse lichtgrau RAL 7035  
Schubfächer brillantblau RAL 5007  
Bestell-Nr. mit Farb-Nr. HF 0002 ergänzen.

**Komplette Gehäuse-Unterbauten, Nutzhöhe 300 mm**



Gesamt B x T x H: 500 x 580 x 360 mm  
Einrichtungselemente: 2 Schubfächer mit Lochboden: 1 x 100 mm, 1 x 200 mm

**ZB 4581 € 265,-**



Gesamt B x T x H: 500 x 580 x 360 mm  
Einrichtungselemente: 3 Schubfächer mit Lochboden: 3 x 100 mm

**ZB 4631 € 305,-**

14



Gehäuse und Schubfächer lichtgrau RAL 7035  
Bestell-Nr. mit Farb-Nr. 7035 ergänzen.



Gesamt B x T x H: 500 x 580 x 360 mm  
Einrichtungselemente: 3 Schubfächer mit Lochboden: 1 x 50 mm, 1 x 100 mm, 1 x 150 mm

**ZB 4681 € 308,-**



Gesamt B x T x H: 500 x 580 x 360 mm  
Einrichtungselemente: 1 Türe, 1 Einlegeboden, fest

Anschlag links **ZB 4731 € 223,-** Anschlag rechts **ZB 4732 € 223,-**

Komplett bestellt – in 2 Farbkombinationen sofort geliefert

**Komplette Gehäuse-Unterbauten, Nutzhöhe 500 mm, (nicht für PROFI Ergo)**



Gesamt B x T x H: 500 x 580 x 560 mm  
Einrichtungselemente: 4 Schubfächer mit Lochboden:  
1 x 50 mm, 1 x 100 mm, 1 x 150 mm, 1 x 200 mm

**ZB 4781 € 392,-**



Gesamt B x T x H: 500 x 580 x 560 mm  
Einrichtungselemente: 4 Schubfächer mit Lochboden:  
3 x 100 mm, 1 x 200 mm

**ZB 4831 € 389,-**



Gesamt B x T x H: 500 x 580 x 560 mm  
Einrichtungselemente: 5 Schubfächer mit Lochboden:  
2 x 50 mm, 2 x 100 mm, 1 x 200 mm

**ZB 4881 € 435,-**



Gesamt B x T x H: 500 x 580 x 560 mm  
Einrichtungselemente: 6 Schubfächer mit Lochboden:  
3 x 50 mm, 2 x 100 mm, 1 x 150 mm

**ZB 4931 € 478,-**



Gesamt B x T x H:  
500 x 580 x 560 mm  
Einrichtungselemente:  
1 Türe, 1 Einlegeboden,  
fest

Anschlag	links rechts	
		<b>ZB 4981</b>
€	247,-	247,-

**Komplette fahrbare Schubfach-Schränke, Nutzhöhe 500 mm**

Ausführung wie oben mit Zentralverschluss, Einzelauszugsperr und Schubfachsicherung. Verhindert das unbeabsichtigte Herauslaufen der Schubfächer während des Fahrens. Zusätzlich mit Fahrradrahmen aus Stahl. 2 Bock- und 2 Lenkrollen 100 mm Ø aus Polyamid, feststellbar und großem Schiebebügel.

**11 Nutzhöhe 500 mm**  
Gesamt B x T x H: 500 x 580 x 720 mm  
Einrichtungselemente: 4 Schubfächer, 1 x 50, 1 x 100, 1 x 150, 1 x 200 mm

**SP 1005 € 614,-**



Die Schubfachsicherung verhindert das unbeabsichtigte Herauslaufen der Schubfächer und die damit verbundene Kippgefahr während des Fahrens.

**12** Fahrbarer Schubfachschrank, Nutzhöhe 500 mm,  
Gesamt B x T x H: 500 x 580 x 720 mm  
Einrichtungselemente: 5 Schubfächer, 2 x 50, 2 x 100, 1 x 200 mm

**SP 1023 € 658,-**



Ganz individuell nach Zweck und Bedarf

MANUFLEX  
graugrün  
HF 0001

resedagrün  
RAL 6011

lichtgrau  
RAL 7035

48-Std.  
Sofort-  
lieferung

lichtblau  
RAL 5012

rubinrot  
RAL 3003

wasserblau  
RAL 5021

anthrazit  
RAL 7016

rotorange  
RAL 2001

brillantblau  
RAL 5007

48-Std.  
Sofort-  
lieferung

alusiilver  
ähnlich  
RAL 9006

10 Farben  
preisgleich!  
Bitte jede  
Bestell-Nr.  
mit Farb-Nr.  
ergänzen.



### 1 Individuelle Gehäuse-Unterbauten

- In 300 und 500 mm Nutzhöhe zur Aufnahme von Gehäuse-Schubfächern. Massive, verstärkte Stahlblech-Konstruktion bis 200 kg belastbar. Bei PROFI Ergo bis 100 kg.
- Zylinderschloss mit 2 Schlüsseln. 50 mm Lochraster zur individuellen Einteilung mit Gehäuse-Schubfächern.
- Gehäuse, Türen und Schubfächer auch verschiedenfarbig nach Ihren Wünschen. Serienmäßig mit Zentralverschluss und Einzelauszugssperre. Verhindert das unbeabsichtigte, gleichzeitige Öffnen von mehreren Schubfächern.
- Pro Werkbank nur ein Gehäuse-Unterbau.

### 2 Individuelle fahrbare Schubfach-Schränke zur Aufnahme von Gehäuse-Schubfächern.

Ausführung wie oben mit Zentralverschluss, Einzelauszugssperre und Schubfachsicherung. Verhindert das unbeabsichtigte Herauslaufen der Schubfächer während des Fahrens. Zusätzlich mit Fahrradrahmen aus Stahl. 2 Bock- und 2 Lenkrollen 100 mm Ø aus Polyamid, feststellbar und großem Schiebebügel.

### 3 Gehäuse-Schubfächer

zur Aufnahme in Gehäuse-Unterbauten und fahrbare Schubfach-Schränke. Stahlausführung, stabil und verwindungsfrei, rollengelagert, leichtlaufend, 80 % ausziehbar, bis 35 kg belastbar. Boden zur Aufnahme von Fachunterteilungen im 36 mm Raster gelocht. Große schwarze, handliche Griffleiste mit Beschriftungsetikett und Klarsichtabdeckung.

### 4 Individuelle Gehäuse-Unterbauten

in 300 und 500 mm Nutzhöhe mit Tür zur Aufnahme von Böden. Ausführung wie oben mit Zylinderschloss und 2 Schlüsseln. 50 mm Lochraster zur Aufnahme von Einlegeböden fest und Ausziehböden.

### 5 Einlegeboden, fest

Bis 35 kg belastbar, Höheneinstellung im 50 mm Raster.

### 6 Ausziehboden

Bis 35 kg belastbar, 80 % ausziehbar, Höheneinstellung im 50 mm Raster. Nicht bei mobilen Schubfach-Schränken.

### 7 Einzelschubfächer



Stahlausführung, stabil und verwindungsfrei, rollengelagert, leicht laufend, 60% ausziehbar, bis 25 kg belastbar. Boden im 36 mm Raster gelocht zur Aufnahme von Fachunterteilungen.

Große schwarze, handliche Griffleiste mit Beschriftungsetikett und Klarsichtabdeckung. Ohne oder mit Zylinderschloss, 2 Schlüssel.



Blendenhöhe 150 mm.  
Pro Tisch ein Einzelschubfach möglich.

Kombinieren Sie preisgleich aus 10 Farben





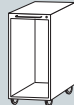

1	Nutzhöhe	300 mm	500 mm
	Gesamt B x T x H mm	500 x 580 x 360	500 x 580 x 560 (nicht für Profi ERGO)
	Werkbanktiefe mm		
700	ZB 4331	€ 153,-	ZB 4431 € 174,-







2	Fahrbare Schubfachschränke			
				
	Gehäuse Nutzhöhe mm	500	700	900
	Gesamt B x T x H mm	500 x 580 x 720	500 x 580 x 960	500 x 580 x 1160
		SP 0016	SP 0017	SP 0018
€		397,-	454,-	510,-



3	Gehäuse-Schubfächer mit Lochboden. Aufsummierte Blendenhöhen müssen der Gehäuse-Nutzhöhe entsprechen					
						
	B 460 x T 580 mm	50	100	150	200	300
	Blendenhöhe mm	35 x 425 x 485	85 x 425 x 550	135 x 425 x 550	185 x 425 x 550	285 x 425 x 550
	Innen H x B x T mm	ZB 2191	ZB 2192	ZB 2193	ZB 2194	ZB 2195
€		49,-	51,-	56,-	63,-	77,-



4	Nutzhöhe	300 mm	500 mm		
	Gesamt B x T x H mm	500 x 580 x 360	500 x 580 x 560 (nicht für Profi ERGO)		
	Anschlag	links	rechts	links	rechts
	Werkbanktiefe mm				
700		ZB 4231 € 193,-	ZB 4232 € 193,-	ZB 4271 € 217,-	ZB 4272 € 217,-

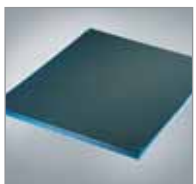

5	Einlegeboden, fest	
	H x B x T mm	17 x 453 x 574
		ZB 2181
€		30,-



6	Ausziehboden	
	H x B x T mm	19 x 426 x 545
		ZB 2186
€		37,-



7	Für Tischtiefe:	550 mm
	Innenabmessung H x B x T	135 x 425 x 550
	ohne Schloss	ZB 2032 € 79,-
	mit Schloss	ZB 2082 € 93,-



8	Hauptschlüssel	
	zum Öffnen und Schließen aller Schösser von Einzelschubfächern, Gehäuse-Unterbauten und mobilen Schubfachschränken.	
	ZB 2199	€ 8,50

## Ordnung erleichtert die Arbeit

### Schubfach-Organisation

Schubfach-Unterteilungs-System bestehend aus:  
**Fachschiene**, **Fachteiler** und **Seitenschiene** aus verzinktem Stahlblech.

- Für die schonende und übersichtliche Unterbringung von Werkzeugen und Kleinteilen.
- Zur Grobeinteilung: verschraubbare Fachschiene.
- Zur Feinunterteilung: steckbare Fachteiler in 4 Breiten. Hierzu ist pro Schubfach erforderlich 1 VE = 2 Seitenschiene.
- Alle Schubfächer ab Tischtiefe 700 mm sind mit einem Lochraster von 36 mm versehen, was eine nahezu beliebige Teilung ermöglicht.
- Zwei Unterteiler für Schubfächer mit Blendenhöhe 50 mm und 100–300 mm.
- Stellen Sie sich Ihre individuelle Unterteilung selbst zusammen oder wählen Sie aus unseren fünf kompletten Unterteilungs-Sets.

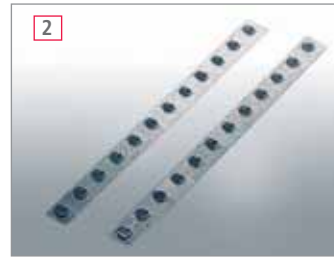

**2** Seitenschiene für Fachteiler  
pro Schubfach 1 VE = 2 Stück erforderlich.  
Für Blendenhöhe

50 mm                      100–300 mm

	<b>ZB 3020</b>	<b>ZB 3021</b>
€	5,40	5,40

**1** **Komplett-Angebot**  
**5 komplette Unterteilungs-Sets**

- Set 1** 2 Fachschiene
- Set 2** 1 Fachschiene,  
2 Seitenschiene,  
6 Fachteiler 208 mm breit.
- Set 3** 2 Fachschiene, 2 Seitenschiene,  
12 Fachteiler 135 mm breit.
- Set 4** 2 Fachschiene, 2 Seitenschiene,  
8 Fachteiler 98 mm breit und  
4 Fachteiler 208 mm breit.
- Set 5** 3 Fachschiene, 2 Seitenschiene,  
16 Fachteiler 98 mm breit.

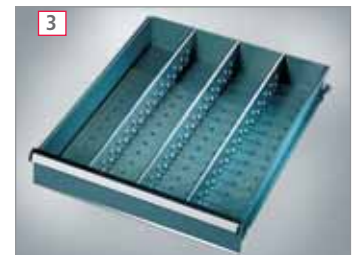

**3** Fachschiene, Stahlblech verzinkt.  
Am Schubfachboden verschraubbar.

Für Blendenhöhe mm

50	100–300
H x B x T mm	H x B x T

	33 x 9 x 483	82 x 9 x 548
	<b>ZB 3025</b>	<b>ZB 3026</b>
€	6,20	8,70

Für Blendenhöhe mm

50	100–300
----	---------

Set 1	<b>ZB 3001</b>	<b>ZB 3011</b>
€	10,70	18,-

Set 2	<b>ZB 3002</b>	<b>ZB 3012</b>
€	19,60	23,20

Set 3	<b>ZB 3003</b>	<b>ZB 3013</b>
€	31,50	40,50

Set 4	<b>ZB 3004</b>	<b>ZB 3014</b>
€	31,30	40,20

Set 5	<b>ZB 3005</b>	<b>ZB 3015</b>
€	40,20	52,10

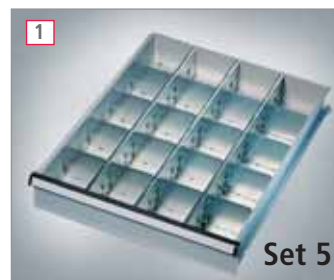
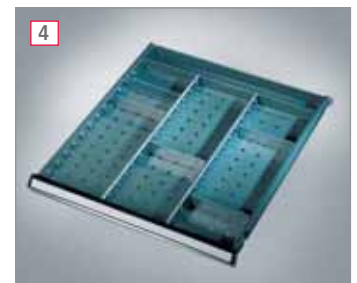
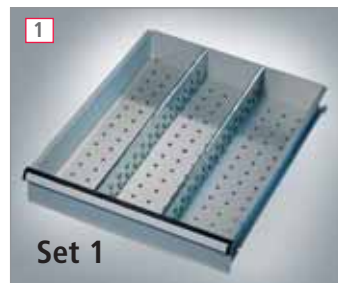

**4** Fachteiler aus Stahlblech verzinkt,  
einsteckbar. Nur in Verbindung mit  
Seiten- und Fachschiene einsetzbar.

Für Blendenhöhe mm

50	100–300	
H x T	33 x 2	82 x 2

Breite mm			
98	<b>ZB 3031</b>	<b>ZB 3041</b>	
€	1,50	1,60	
135	<b>ZB 3032</b>	<b>ZB 3042</b>	
€	1,60	1,90	
171	<b>ZB 3033</b>	<b>ZB 3043</b>	
€	1,90	2,10	
208	<b>ZB 3034</b>	<b>ZB 3044</b>	
€	1,90	2,10	



Das Wesentliche liegt im Detail

## Schubfach-Unterteilungen

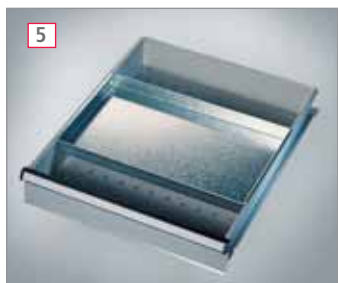

**5 Schubfach-Einsatz**  
verschiebbar als zusätzliches Fach im Schubfach. Aus Stahlblech verzinkt.

Für Blendenhöhe 100–300 mm  
H x B x T 32 x 425 x 270 mm

**ZB 3075** € 15,10



**6 Werkzeughalter**  
zur Befestigung von Werkzeugen. Aus Stahl verzinkt. 1 VE = 25 Stck.

Für Blendenhöhe 50–300 mm  
H x Ø mm, 25 x 6

**ZB 3085** € 18,-



**7 Moosgummi-Einlage**  
Zum Schutz von empfindlichen Werkzeugen und Geräten. Moosgummi anthrazit.

Für Blendenhöhe 50 mm 100–300 mm  
H x B x T mm 3x425x485 3x425x550

€ **ZB 3091** **ZB 3092**  
4,20 4,60



**8 Anti-Rutsch-Einlage**  
Sicherer Halt für Werkzeuge. Aus PES-Gewebe und PVC-Beschichtung.

Für Blendenhöhe 50 mm 100–300 mm  
H x B x T mm 2x425x485 2x425x550

€ **ZB 3093** **ZB 3094**  
6,40 7,20

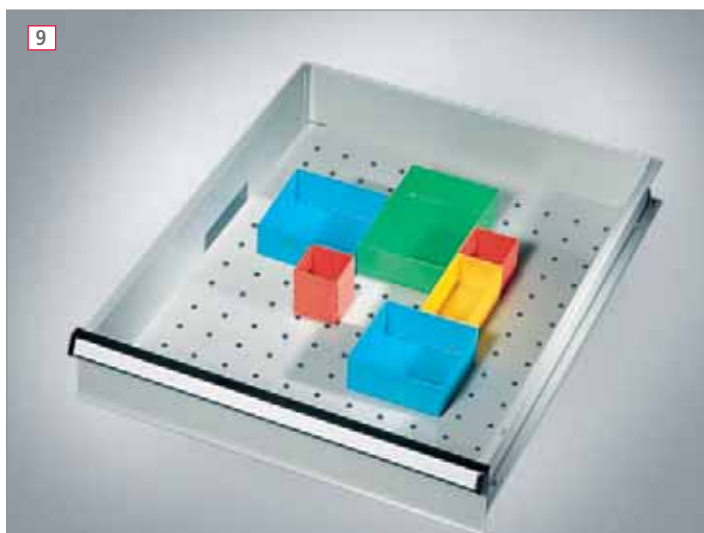

## 9 Schubfach-Behälter

aus hochschlagfestem Polystyrol, 1 VE = 10 Stück  
Für Blendenhöhe 100–300 mm

	B x T x H mm		
rot	54 x 54 x 45	<b>ZB 3051</b>	€ 9,60
rot	54 x 75 x 45	<b>ZB 3052</b>	€ 11,-
gelb	54 x 108 x 45	<b>ZB 3053</b>	€ 12,50
grün	75 x 81 x 45	<b>ZB 3054</b>	€ 13,10
blau	108 x 108 x 45	<b>ZB 3055</b>	€ 15,50
grün	108 x 162 x 45	<b>ZB 3056</b>	€ 20,20

9 10 11

## Schubfachbehälter-System

- Für die übersichtliche Unterbringung von Kleinteilen.
- Problemlos herausnehmbar und wieder einsetzbar.
- Stellen Sie sich Ihre Behälter individuell zusammen.
- Schubfach-Innenmaß B x T 425 x 550 mm
- oder wählen Sie aus den zwei Komplett-Angeboten Schubfachbehälter-Set 10 und 11.



**10** Für Blendenhöhe 100–300 mm

B x T x H  
10 x rot 54 x 54 x 45 mm  
20 x gelb 54 x 108 x 45 mm  
14 x rot 54 x 75 x 45 mm  
4 x grün 75 x 81 x 45 mm

**ZB 3061** € 52,-

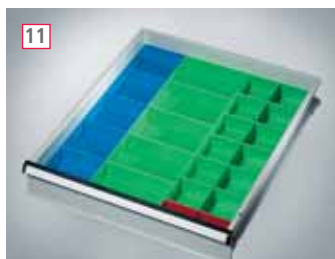

**11** Für Blendenhöhe 100–300 mm

B x T x H  
5 x blau 108 x 108 x 45 mm  
5 x grün 108 x 162 x 45 mm  
2 x rot 54 x 75 x 45 mm  
12 x grün 75 x 81 x 45 mm

**ZB 3062** € 39,40



Den Platz über der Werkbankplatte produktiv nutzen

MANUFLEX  
graugrün  
HF 0001

resedagrün  
RAL 6011

lichtgrau  
RAL 7035

48-Std.  
Sofort-  
lieferung

lichtblau  
RAL 5012

rubinrot  
RAL 3003

wasserblau  
RAL 5021

anthrazit  
RAL 7016

rotorange  
RAL 2001

brillantblau  
RAL 5007

al silber  
ähnlich  
RAL 9006

10 Farben  
preisgleich!  
Bitte jede  
Bestell-Nr.  
mit Farb-Nr.  
ergänzen.



**1 Aufbauportal**

mit Quer-Stabilisierungs-Strebe, Schienenbahn-Ausleger  
Tiefe 700 mm und Schienenbahn, Höhe 2100 mm, Nutzhöhe 1500 mm.

1 Tischbreite Komponenten- breite	Für PROFI-Standard		Für PROFI-Spezial und PROFI-Ergo		2 Schienenbahn- Laufschiene extra
	Grund- einheit	Anbau- einheit	Grund- einheit	Anbau- einheit	
1250 mm	ZB 3851	ZB 3852	ZB 3853	ZB 3854	ZB 3892
1246 mm	€ 280,-	149,-	284,-	154,-	74,-
1500 mm	ZB 3861	ZB 3862	ZB 3863	ZB 3864	ZB 3893
1496 mm	€ 284,-	156,-	289,-	156,-	77,-
1750 mm	ZB 3871	ZB 3872	ZB 3873	ZB 3874	ZB 3894
1746 mm	€ 287,-	158,-	291,-	158,-	82,-
2000 mm	ZB 3881	ZB 3882	ZB 3883	ZB 3884	ZB 3895
1996 mm	€ 290,-	163,-	294,-	163,-	83,-



**2 Schienenbahn-  
Laufschiene extra**

Zur zusätzlichen Nutzung  
von Leuchten, Gerätewagen,  
Federzügen etc.,  
inkl. Beschläge.

Mit einem Schritt entsteht ein durchdachter und professioneller Arbeitsplatz. Über der Tischplatte wird durch den Aufbau der Platz optimal genutzt. Hier sind die Werkzeuge und Geräte gut greifbar. Wer mehr Platz braucht, erhöht einfach den Aufbau oder rüstet mit dem reichhaltigen Zubehör auf. In dieser Einheit sind Ergonomie und Rationalität keine Fremdworte mehr.



**Aufbauportale**

- Aus dreiseitig im 30 mm Raster gelochten Profilstahl zur Befestigung der Aufbaukomponenten. Im Raster von 30 mm höhenverstellbar.
- Hochwertige Pulverbeschichtung.
- B x T 60 x 55 mm. Inkl. Beschläge zur Befestigung an den Werkbankgestellen.
- Für Anbauwerkbanken oder Werkbankreihen sind immer eine Grundeinheit und die entsprechenden Anbaueinheiten erforderlich.
- Tragkraft ohne Schienenbahn-Ausleger: 120 kg.
- Tragkraft mit Schienenbahn-Ausleger bei Tiefe 350 mm: 40 kg.
- Tragkraft mit Schienenbahn-Ausleger bei Tiefe 700 mm: 25 kg.



**3 Aufbauportal**

mit Quer-Stabilisierungs-Strebe, Höhe 2100 mm, Nutzhöhe 1500 mm

3 Für Tischbreite Komponentenbreite	Für PROFI-Standard		Für PROFI-Spezial und PROFI-Ergo	
	Grund- einheit	Anbau- einheit	Grund- einheit	Anbau- einheit
1250 mm	ZB 3801	ZB 3802	ZB 3803	ZB 3804
1246 mm	€ 142,-	79,-	147,-	84,-
1500 mm	ZB 3811	ZB 3812	ZB 3813	ZB 3814
1496 mm	€ 144,-	82,-	152,-	86,-
1750 mm	ZB 3821	ZB 3822	ZB 3823	ZB 3824
1746 mm	€ 146,-	83,-	152,-	88,-
2000 mm	ZB 3831	ZB 3832	ZB 3833	ZB 3834
1996 mm	€ 147,-	84,-	153,-	90,-



**4 Aufbaukomponenten** Höhe 1200 mm, Nutzhöhe 600 mm

4 Für alle Tischbreiten	Für PROFI-Standard		Für PROFI-Spezial und PROFI-Ergo	
	Grundeinheit	Anbaueinh.	Grundeinheit	Anbaueinheit
€	ZB 3781	ZB 3782	ZB 3783	ZB 3784
	99,-	50,-	103,-	54,-

Gutes Sehen braucht Licht



**1** Langfeld-Leuchte mit verspiegeltem Parabolraster

Helle, gleichmäßige Ausleuchtung des Arbeitsplatzes über die gesamte Leuchtenlänge. Leuchtgehäuse aus Alu lackiert, lichtgrau RAL 7035, mit Befestigungskit. Schutzart IP20, Schutzklasse 1. Inkl. Dulux-Kompakt-Leuchtstofflampen neutralweiß 4000 K, Vorschaltgerät, ca. 3 m Zuleitung, Stecker und Schalter, 230 V/50 Hz.

1 x 36 W	B x T x H 490x90x105 mm	ZB 3543	€ 233,-
2 x 36 W	B x T x H 910x90x105 mm	ZB 3544	€ 412,-



**2** Langfeld-Leuchte mit Rasterblende

Helles, gleichmäßiges Licht für die Arbeitsfläche. Leuchtgehäuse aus Aluminiumprofil natur, eloxiert, schwarze Seitenabdeckungen, mit Befestigungskit. Inkl. Dulux-Kompakt-Leuchtstofflampen neutralweiß 4000 K, Vorschaltgerät, ca. 3m Zuleitung, Stecker und Schalter. 230V/50H

2 x 36 W	B x T x H 898 x 135 x 60 mm	ZB 3600	€ 269,-
----------	-----------------------------	---------	---------

Beleuchtung – individuell angepasst

Gutes Licht am Arbeitsplatz ist wichtig, das ist eindeutig. Trotzdem sind die Lichtquellen nicht immer so, dass sie den Anforderungen auch gerecht werden. Je nach Tätigkeit empfiehlt es sich, die Leuchten den Erfordernissen exakt anzupassen. Im Systemleuchten-Programm von MANUFLEX bleiben dabei keine Wünsche offen.

Das Profi-Lichtsystem für optimale individuelle Ausleuchtung des Arbeitsplatzes. Alle Leuchten entsprechen den gültigen elektrotechnischen Vorschriften und sind blendfrei gemäß den internationalen Regeln zum Arbeitsschutz.



**3** Seiten-Langfeld-Leuchte mit verspiegeltem Parabolraster

Helle, schattenarme und reflexfreie Ausleuchtung. Abstrahlwinkel individuell und Befestigungshöhe im Raster einstellbar. Zur seitlichen Befestigung am Aufbauportal. Leuchtgehäuse aus Alu lackiert, lichtgrau RAL 7035 mit Befestigungskit. Schutzart IP20 Schutzklasse 1. Inkl. Dulux-Kompakt-Leuchtstofflampe neutralweiß 4000 K, Vorschaltgerät, ca. 3 m Zuleitung, Stecker und Schalter, 230 V/50 Hz.

1 x 36 W	B x T x H 490 x 90 x 105 mm	ZB 3546	€ 320,-
----------	-----------------------------	---------	---------

Energiezuführung individuell planen



**1** Energie-Versorgungs-Kanal

Zur individuellen Anordnung der Einbauelemente Elektro- und Druckluft

Aus Stahlblech, pulverbeschichtet lichtgrau RAL 7035, Gesamt T x H 67 x 130 mm. Lieferung ohne Zuleitungen, unverdrahtet und ohne Frontabdeckung. Für den Einbau ist immer eine Frontabdeckung für verbleibende Restbreite gemäß Angebot erforderlich.

Für Werkbankbreite mm

1250	ZB 3686	€ 107,-
1500	ZB 3687	€ 122,-
1750	ZB 3688	€ 135,-
2000	ZB 3689	€ 150,-

Einbauelemente für Energie-Versorgungs-Kanal



**4** Schutzkontakt-Steckdose

Schutzkontakt-Steckdose 1-fach inkl. Blende 60 mm und Eingangs-buchse für Kabelanschluss 250V/16A

ZB 3700 € 29,20

Schutzkontakt-Steckdose 2-fach inkl. 120 mm Blende und Eingangsbuchse für Kabelanschluss 250V/16A

ZB 3690 € 37,-



**5** CEE-Steckdose

400 V inkl. Einbaudose 70 mm

ZB 3691 € 48,-

Interne Anschlussleitung 3-polig zur Verbindung der eingebauten Schutzkontakt-Steckdosen Länge mm

450	ZB 3669	€ 9,80
750	ZB 3670	€ 11,60
1500	ZB 3671	€ 18,90



**2** Druckluft-Schlauch

aus Polyurethan blau PUN 8 x 1,25, Ø 8,0/5,7 mm Druckbereich -0,95 bis 10 bar bei -35° bis + 30°C Länge max. 10 m

ZB 3695 €/fm 3,90



**3** Druckluft-Anschlussdose

mit Einhandkupplung 1/4" und Blende 70 mm. Nur für FESTO-Schlauch Nr. 159666. Inkl. Einbauzubehör.

ZB 3694 € 37,-

Frontabdeckung aus PVC lichtgrau zum Zuschneiden. Breite mm, H 80 mm

500	ZB 3696	€ 10,-
1000	ZB 3697	€ 14,30
2000	ZB 3698	€ 19,10

Installation muss durch eine zugelassene Elektro-Fachkraft durchgeführt werden.



**6** Not-Aus-Schalter

inkl. Einbaudose und Blende 70 mm Zur Ansteuerung bauseits vorhandener Not-Aus-Steuerungen. Interne Not-Aus-Abschaltungen auf Anfrage.

ZB 3693 € 66,-

Ein-Aus-Schalter inkl. Einbaudose und Blende 70 mm

ZB 3692 € 26,20



**7** Zuleitung extra

für Energieversorgungs-Kanal. Komplett mit 5 m Anschlusskabel und Stecker.

230 V/16 A	ZB 3521	€ 48,50
380 V	ZB 3522	€ 59,-

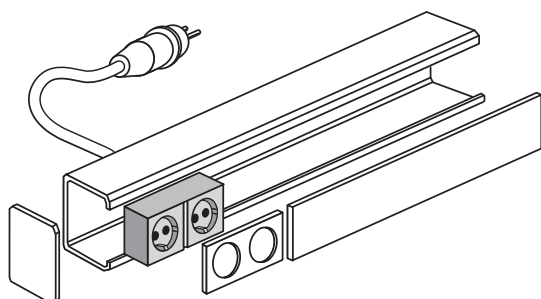

Gegen den Kabelsalat



Steckdosenleisten, Kabelkanäle oder Verteiler können auch formschön sein. Zwar müssen sie zuallererst für sichere Energiebereitstellung sorgen, doch gutes Design ist auch am Arbeitsplatz sicher willkommen.

Für Werkbankbreite mm					
1250	3 x 230 V	ZB 3505	2 x 230 V	ZB 3515	
€		272,-	1 x 400 V	€	322,-
1500	3 x 230 V	ZB 3506	2 x 230 V	ZB 3516	
€		278,-	1 x 400 V	€	330,-
1750	4 x 230 V	ZB 3507	3 x 230 V	ZB 3517	
€		309,-	1 x 400 V	€	361,-
2000	4 x 230 V	ZB 3508	3 x 230 V	ZB 3518	
€		314,-	1 x 400 V	€	364,-



**8** **Komplett verdrahtet – sofort anschließbar**

Aus Stahlblech, hellgrau. Gesamt T x H 65 x 130 mm. Mit Schuko-Steckdosen, 230 V/16 A bzw. CEE-Steckdosen 400 V/16 A, stabiler Kunststoff-Frontabdeckung und getrennten Anschlüssen für 230 V/400 V. Lieferung ohne Zuleitungen.

Weitere Einbauelemente auf Anfrage.



Installation muss durch eine zugelassene Elektro-Fachkraft durchgeführt werden.

Energie-Versorgungskanal mit verschiedenen Einbauelementen



Zeitoptimiertes Arbeiten durch Werkzeugbereitstellung im Griffbereich

MANUFLEX  
graugrün  
HF 0001

resedagrün  
RAL 6011

lichtgrau  
RAL 7035

48-Std.  
Sofort-  
lieferung

lichtblau  
RAL 5012

rubinrot  
RAL 3003

wasserblau  
RAL 5021

anthrazit  
RAL 7016

rotorange  
RAL 2001

brillantblau  
RAL 5007

aluminium  
ähnlich  
RAL 9006

10 Farben  
preisgleich!  
Bitte jede  
Bestell-Nr.  
mit Farb-Nr.  
ergänzen.



**1** Werkzeug-  
halterplatten

- Zur Befestigung von Werkzeughaltern in Griffnähe.
- Befestigung am Aufbauportal.
- Aus im 38 mm Raster gelochtem Stahlblech, 350 mm hoch.
- Hochwertige Pulverbeschichtung.

Nutzhöhe 300 mm  
Für Breite mm  
Komponentenbreite mm

1000	ZB 3341
996	€ 46,-
1250	ZB 3342
1246	€ 57,-
1500	ZB 3343
1496	€ 63,-
1750	ZB 3344
1746	€ 83,-
2000	ZB 3345
1996	€ 87,-



**2** Ablagekonsole ohne Konsolenträger

- Befestigung auf Tischplatte.
- Aus Stahlblech, 200 mm tief, dreiseitig 30 mm hohe Anschlagkante. Hochwertige Pulverbeschichtung.

**3** Riffelgummi-  
Einlage

extra, zum Schutz Ihrer wertvollen Teile

Für Tischbreite mm	Tragkraft max.		Riffelgummi-Einlage
	bei 2 Konsolenträgern	bei 3 Konsolenträgern	
750	40 kg	–	ZB 3480 22,30 8,50
1000	35 kg	–	ZB 3488 24,60 10,20
1250	30 kg	90 kg	ZB 3489 29,10 11,50
1500	25 kg	80 kg	ZB 3490 32,50 12,90
1750	–	70 kg	ZB 3497 39,40 14,30
2000	–	60 kg	ZB 3498 42,80 15,90

**3** Werkzeughalter-Sets

Nach Erfahrungswerten praxisgerecht zusammengestellt. Alufarben ähnlich RAL 9006.

12-teilig	SS 8171	€	34,-
18-teilig	SS 8172	€	71,-
28-teilig	SS 8173	€	103,-

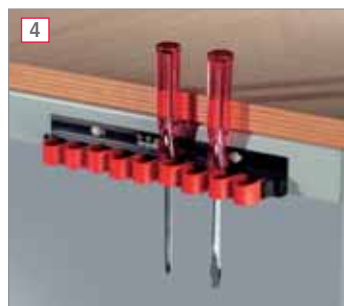

**4** Werkzeug-Klemmhalter

- Alle Werkzeuge lassen sich sicher und platzsparend aufräumen.
- Aus Alu schwarz mit selbstjustierenden Kunststoffflaschen für sicheres Einklemmen oder Einstecken.

Laschenanzahl	9	13
BxTxH mm	220x30x40	300x30x40
	ZB 3577	ZB 3578
€	15,60	19,50



**5** Konsolenträger

- Aus Stahlrohr, 250 mm hoch, mit Befestigungsplatte zum Anschrauben auf Tischplatte. Entsprechende Anzahl gleich mitbestellen.
- Hochwertige Pulverbeschichtung.

ZB 3499 € 15,50

Alles direkt im Blick

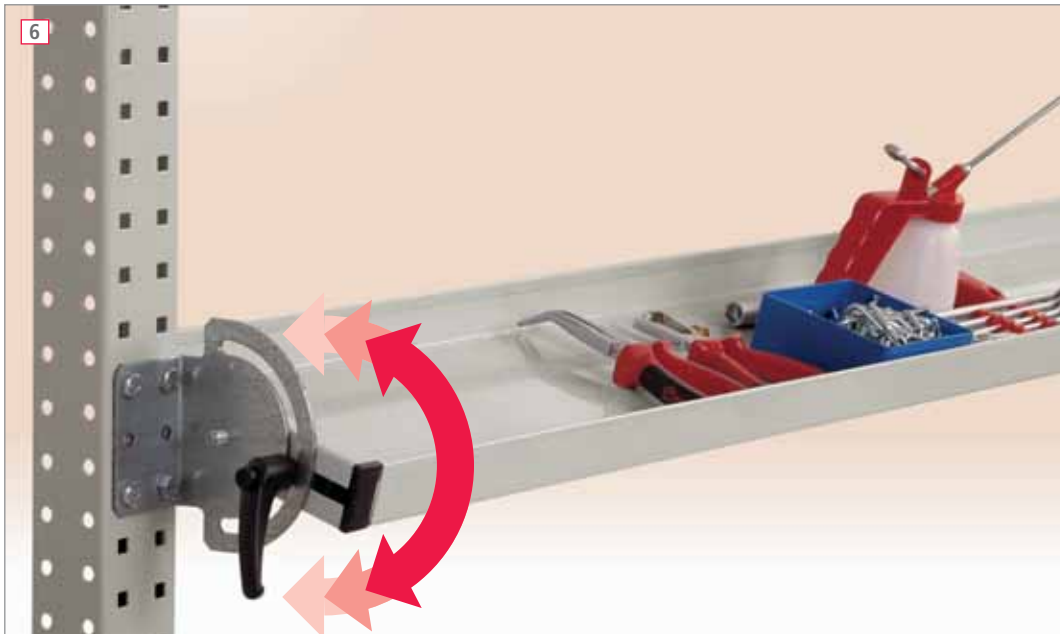

**6 Neigbare Ablagekonsole**

- Für Kleinteile, Werkzeuge, Maschinen etc. Befestigung an Aufbauportale.
- Aus Stahlblech, stufenlos neigbar und in Tiefe einstellbar, allseits 38 mm Aufkantung.
- Hochwertige Pulverbeschichtung, Tragkraft 40 kg.



**7 Riffelgummi-Einlage**  
extra zum Schutz Ihrer wertvollen Teile.

6	Nutztiefe mm	195	345	495
Für Tischbreite mm				
Komponentenbreite mm				
1000		ZB 3911	ZB 3916	ZB 3921
839	€	72,-	90,-	105,-
1250		ZB 3912	ZB 3917	ZB 3922
1089	€	76,-	96,-	110,-
1500		ZB 3913	ZB 3918	ZB 3923
1339	€	79,-	102,-	116,-
1750		ZB 3914	ZB 3919	ZB 3924
1589	€	84,-	107,-	125,-
2000		ZB 3915	ZB 3920	ZB 3925
1839	€	90,-	111,-	130,-

7	Riffelgummi-Einlage extra		
	195	345	495
	ZB 3926	ZB 3931	ZB 3936
	9,40	14,60	14,90
	ZB 3927	ZB 3932	ZB 3937
	10,70	17,70	17,90
	ZB 3928	ZB 3933	ZB 3938
	12,20	20,60	20,90
	ZB 3929	ZB 3934	ZB 3939
	13,40	23,80	23,90
	ZB 3930	ZB 3935	ZB 3940
	14,90	26,60	26,80



**8 Gerätebrücke**

- Für Prüf- und Messgeräte oder als dritte Arbeitsebene.
- Befestigung an Aufbauportale.
- Mit 19 mm starker E1 3-Schicht-Spanplatte und Stahlhalterungen, lichtgrau. Einbauhöhe 82 mm.
- Tragkraft 75 kg bei gleichmäßig verteilter Last.
- Hochwertige Pulverbeschichtung.
- Montage nach vorne über die Tischfläche oder nach hinten überstehend möglich.

**8 Gerätebrücke**

Für Tischbreite mm	PROFI Werkbank	PROFI Werkbank	PROFI Werkbank	PROFI Werkbank	PROFI Werkbank	PROFI Werkbank
Nutztiefe	350			500		
Komponentenbreite mm		Anfangs- und Eindeinheit	Zwischen-einheit		Anfangs- und Eindeinheit	Zwischen-einheit
		350	350		500	500
1000	875 ZB 3701 € 76,-	905 ZB 3706 76,-	935 ZB 3711 78,-	875 ZB 3721 € 85,-	905 ZB 3726 85,-	935 ZB 3731 86,-
1250	1125 ZB 3702 € 90,-	1155 ZB 3707 90,-	1185 ZB 3712 92,-	1125 ZB 3722 € 98,-	1155 ZB 3727 98,-	1185 ZB 3732 99,-
1500	1375 ZB 3703 € 102,-	1405 ZB 3708 102,-	1435 ZB 3713 103,-	1375 ZB 3723 € 110,-	1405 ZB 3728 110,-	1435 ZB 3733 111,-
1750	1625 ZB 3704 € 114,-	1655 ZB 3709 114,-	1685 ZB 3714 117,-	1625 ZB 3724 € 123,-	1655 ZB 3729 123,-	1685 ZB 3734 126,-
2000	1875 ZB 3705 € 129,-	1905 ZB 3710 129,-	1935 ZB 3715 131,-	1875 ZB 3725 € 134,-	1905 ZB 3730 134,-	1935 ZB 3735 137,-

Praktische Erleichterung zur Steigerung der Leistung



Ausleger, die mit Federzügen oder Werkzeugwagen bestückt oder für Energiezuführung eingerichtet sind, gehören zu den profitabelsten Investitionen an einem Arbeitsplatz. Sie sind es nämlich, die die Arbeit leichter machen und die Leistung steigern können.

**Gerätewagen mit Energiezuführung**

Für mehrere Elektro- und Druckluftwerkzeuge.  
Aus Stahl, pulverbeschichtet lichtgrau RAL 7035, Breite 630 mm.  
Für Tischbreite 2500 mm.  
Tragkraft 20 kg

**1** 2 x Elektro 230 V/Druckluft 3/8" Druckluftverteiler mit Reduzierungs-nippel 3/8" auf 1/4", Schlauchhalter, 2 Aufhängebügel.

ZB 3418 € 607,-



26

**2** 2 x Elektro 230V  
2 Steckdosen, 5 m Zuleitung  
Leitungshalter, Zugentlastung  
2 Aufhängebügel

ZB 3416 € 502,-

**3** 2 x 5 m Druckluftschlauch 3/8"  
Druckluftverteiler mit Reduzierungs-nippel 3/8" auf 1/4"  
5 m Schlauch, Schlauchhalter  
2 Aufhängebügel

ZB 3417 € 472,-

**4** Für einzelne Elektro- und Druckluftwerkzeuge. Aus Stahl, pulverbeschichtet lichtgrau RAL 7035, Breite 80 mm. Mit Haken. Für Tischbreite 2500 mm. Tragkraft 20 kg

1x Elektro 230V, Steckdose, 5 m Zuleitung  
Leitungshalter, Zugentlastung

ZB 3409 € 314,-

1 x 5 m Druckluftschlauch 3/8", Schlauchhalter

ZB 3410 € 286,-

Eine profitable Investition



**5** Werkzeugwagen zur Aufnahme von Werkzeugen, Federzügen, etc.

Für Tischbreite 2500 mm mit Karabinerhaken, Leitungshalter und 5 m Elektro-Zuleitung

ZB 3407 € 224,-

**Werkzeugwagen mit Druckluftschlauch mit Karabinerhaken**

5 m Druckluftschlauch 3/8"

ZB 3408 € 232,-



**6** Werkzeugwagen

Zur Aufnahme von Werkzeugen, Federzügen etc. Aus Stahl verzinkt, Breite 80 mm. Tragkraft 20 kg.

Mit Karabinerhaken

ZB 3406 € 36,-



**7** Federzüge

- Zum Anhängen von Geräten und Werkzeugen. Gehäuse und Trommel aus schlagfestem Kunststoff. Stahlseil verzinkt. Elastische, verstellbare Seilzugbegrenzung.
- Tragkrafteinstellung stufenlos über Klemmspannung. Karabinerhaken und 3-gliedrige Kette. Seilzuglänge 2 m, 120 mm Ø

Tragkraft kg

0,6–1,0	ZB 3438	€ 139,-
1,0–2,0	ZB 3439	€ 145,-
2,0–3,0	ZB 3440	€ 150,-



**8** Spiralschlauch

Aus Polyamid blau, 2x R 3/8" a Gewinde, Schlauch Ø 9/12 mm, Arbeitslänge 2,5 m, Blocklänge 220 mm.

ZB 3459 € 127,-

**9** Spiralleitungen (ohne Abb.)

Aus PVC schwarz, 3 x 1,5 mm<sup>2</sup>, Arbeitslänge 3,5 m, Blocklänge 630 mm, ohne Stecker.

ZB 3458 € 108,-



**10** Schwenkausleger

- Für Druckluft- und Elektrowerkzeuge über dem Arbeitstisch. Zur Befestigung an Aufbausäule. Zur Bestückung mit Werkzeugwagen.
- Aus Stahl, pulverbeschichtet lichtgrau RAL 7035. 180° schwenkbar, Länge 655 mm.

Tragkraft 20 kg

ZB 3445 € 205,-



**11** Federzüge

- Zum Anhängen von Geräten und Werkzeugen. Gehäuse aus Aluminiumguss. Stahlseil verzinkt. Einstellbarer Aufwärtshubanschlag.
- Tragkrafteinstellung stufenlos über Klemmspannung. Karabinerhaken, Seilzuglänge 1,6 m, 109 mm Ø

Tragkraft kg

0,4–1,0	ZB 3429	€ 82,-
1,0–2,0	ZB 3430	€ 94,-
2,0–3,0	ZB 3437	€ 118,-

Werkzeugträgerplatten – ergonomisch und rationell

MANUFLEX  
graugrün  
HF 0001

resedagrün  
RAL 6011

lichtgrau  
RAL 7035

48-Std.  
Sofort-  
lieferung

lichtblau  
RAL 5012

rubinrot  
RAL 3003

wasserblau  
RAL 5021

anthrazit  
RAL 7016

rotorange  
RAL 2001

brillantblau  
RAL 5007

alusiilber  
ähnlich  
RAL 9006

10 Farben  
preisgleich!  
Bitte jede  
Bestell-Nr.  
mit Farb-Nr.  
ergänzen.

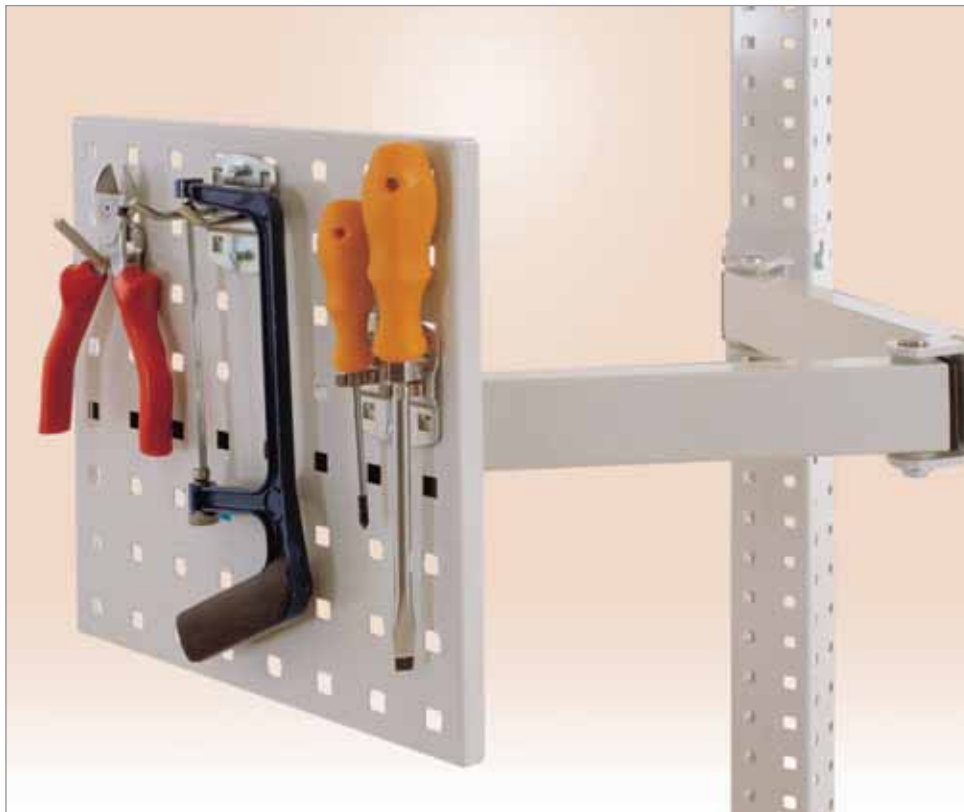

**1** Werkzeugträgerplatte

- Für Werkzeughalterungen in Griffnähe.  
Befestigung an Aufbauportale.
- Aus Stahl. Platte im 38 mm Raster gelocht. Hochwertige Pulverbeschichtung. B x H 305 x 305 mm

**Einfachgelenk-Schwenkausleger**  
430 mm lang, Tragkraft max. 20 kg

**ZB 3556** € 121,-

**Doppelgelenk-Schwenkausleger**  
700 mm lang, Tragkraft max. 15 kg

**ZB 3567** € 141,-

Werkzeughalter ab Seite 24.



**2** Ablageboard, drehbar

- Für Material und Werkzeuge in Griffnähe.  
Befestigung an Aufbauportale.
- Aus Stahl. Drehbare Platte mit allseitiger 15 mm Aufkantung. Hochwertige Pulverbeschichtung.

**Einfachgelenk-Schwenkausleger**  
430 mm lang, Tragkraft max. 20 kg

B x T mm	370 x 370	570 x 370
	<b>ZB 3557</b>	<b>ZB 3558</b>
	€ 122,-	€ 128,-

**Doppelgelenk-Schwenkausleger**  
700 mm lang, Tragkraft max. 15 kg

B x T mm	370 x 370	570 x 370
	<b>ZB 3568</b>	<b>ZB 3569</b>
	€ 142,-	€ 149,-

Kleines Zubehör mit großer Wirkung



**3 Müllsackhalter**  
 • Für die schnelle Abfallentsorgung am Arbeitsplatz.  
 • Stahl-Konstruktion, verzinkt, Klemmring für sicheren Halt. Für 70–120 l Abfallsäcke.  
 Kunststoff-Deckel grau.

B x T 370 x 490 mm	Deckel	
	ohne	mit
	<b>ZB 3574</b>	<b>ZB 3575</b>
€	35,50	47,50



Gleich mitbestellen:

**5 Kunststoff-Abfallsäcke**  
 • Aus Polyäthylen gefertigt mit geschweißter Boden-Flachnaht, blau. Für 120 l Inhalt.  
 • Größe 1100 x 700 mm  
 1 VE = 500 Stück.

<b>EA 1811</b>	€ 96,-
----------------	--------



**4 Lappenhalter**  
 aus Kunststoff schwarz.  
 B x T x H mm 67 x 25 x 40mm

<b>ZB 3576</b>	€ 9,50
----------------	--------



**6 Flaschen- und Getränketütenhalter**  
 • Für alle handelsüblichen Flaschen, Dosen und Getränketüten.

- Aus Stahldraht beschichtet grau.
- Innen B x T 125 x 100 mm  
 Innenring Ø 95 mm

<b>ZB 3573</b>	€ 10,70
----------------	---------

Werkzeugträgerplatten sind Zentimeter für Zentimeter ihren Preis wert. An ihnen hängt schließlich alles. Und weil sie so wichtig sind, wird auch besondere Sorgfalt auf sie verwandt. Das gilt ebenso für alles andere praktische Zubehör, an dem ebenfalls sehr vieles hängen bleibt.



**7 Armstützen**  
 • Für die ergonomische Stützung der Unterarme.  
 • Stahl-Doppelgelenk-Ausleger lichtgrau.  
 • Auflage Lammnappaleder, hellgrau L x B 200 x 102 mm. Höhe bis 75 mm einstellbar.  
 • Inkl. Schraubklemme, Verstellbereich 15–43 mm.

Armlänge	
235 mm	<b>ZB 3570</b>
€	86,-
276 mm	<b>ZB 3571</b>
€	87,-

Verlängerungsklemme  
 Verstellbereich 34–64 mm

<b>ZB 3572</b> Mehrpreis	€ 17,60
--------------------------	---------

Immer aktuell durch EDV am Arbeitsplatz

- MANUFLEX  
graugrün  
HF 0001
- resedagrün  
RAL 6011
- lichtgrau  
RAL 7035
- 48-Std.  
Sofort-  
lieferung**
- lichtblau  
RAL 5012
- rubinrot  
RAL 3003
- wasserblau  
RAL 5021
- anthrazit  
RAL 7016
- rotorange  
RAL 2001
- brillantblau  
RAL 5007
- aluminium  
ähnlich  
RAL 9006

10 Farben  
preisgleich!  
Bitte jede  
Bestell-Nr.  
mit Farb-Nr.  
ergänzen.



**1 Monitor- und Tastaturträger**

Befestigung an Aufbauportale. Aus Stahl. Drehbare Monitor- und Tastaturplatte mit allseitiger 5 mm Aufkantung. Hochwertige Pulverbeschichtung. Monitorträger B x T mm 370 x 370. Tastaturträger B x T mm 485 x 190

**Einfachgelenk-Schwenkausleger**  
430 mm lang. Tragkraft max. 20 kg

**ZB 3559** € 176,-

**Doppelgelenk-Schwenkausleger**  
700 mm lang. Tragkraft max. 15 kg

**ZB 3589** € 198,-



**2 Monitorträger**

für LCD/TFT-Flachbildschirme. Befestigung an Aufbauportale. Aus Stahl. Mit VESA-Anschlussadapter 75 oder 100 mm. Hochwertige Pulverbeschichtung.

**Einfachgelenk-Schwenkausleger 430 mm lang**  
Tragkraft max. 20 kg  
VESA-Adapter 75 mm      VESA-Adapter 100 mm  
**ZB 3579**                      **ZB 3586**  
€ 108,-                              € 116,-

**Doppelgelenk-Schwenkausleger 700 mm lang**  
Tragkraft max. 15 kg  
VESA-Adapter 75 mm      VESA-Adapter 100 mm  
**ZB 3587**                      **ZB 3588**  
€ 132,-                              € 140,-



**3 Monitorträger**

für LCD/TFT-Flachbildschirme. Befestigung an Aufbauportale. Aus Stahl. Mit VESA-Anschlussadapter 75 oder 100 mm. Hochwertige Pulverbeschichtung.

**Einfachgelenk-Schwenkausleger 430 mm lang**  
Tragkraft max. 20 kg  
Adapter 75 mm              Adapter 100 mm  
**ZB 3664**                      **ZB 3666**  
€ 173,-                              € 180,-

**Doppelgelenk-Schwenkausleger 700 mm lang**  
Tragkraft max. 15 kg  
Adapter 75 mm              Adapter 100 mm  
**ZB 3665**                      **ZB 3667**  
€ 192,-                              € 199,-



**4 CPU- Halter**

für CPU bis 250 mm Breite. Befestigung an Fußrahmen innen oder außen. 2 Haltebügel aus Stahl. Stufenlos höhenverstellbar um 400 mm. Hochwertige Pulverbeschichtung.

**ZB 3590** € 72,-

Steigert Leistung und Qualität



**5** Dokumenten-Leiste

Für Zettel, Pläne und Zeichnungen. Hält Papiere durch Kugeln aus Spezialglas. Einfach einschieben – ein Griff nach vorne, schon ist das Papier wieder frei. Nichts zerrissen, beschädigt oder verklemmt. Aus Aluprofil eloxiert mit Klebeband und Befestigungs-Löchern.

Länge	500 mm	ZB 3594	€ 58,-
Länge	1000 mm	ZB 3595	€ 87,-



**6** Dokumenten-Halter

für DIN A4 hoch oder quer.  
Zum Anschrauben. Klemmplatte aus Plexiglas.  
265 x 300 mm

Hoch	ZB 3592	€ 51,-
Quer	ZB 3593	€ 51,-

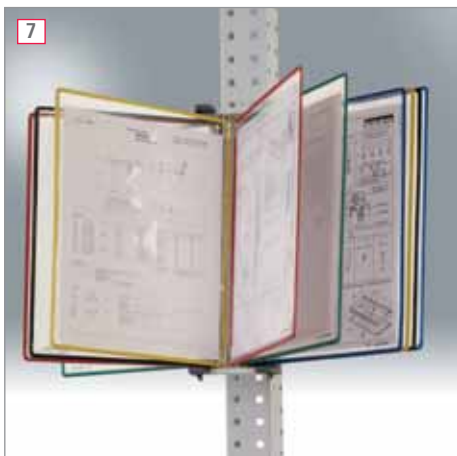

**7** Dokumenten-Träger System

Für DIN A4-Format hoch oder quer  
– alle Infos direkt am Arbeitsplatz.

• **Grund-/Wandelement**  
aus Metall lichtgrau zur Wandbefestigung oder in Verbindung mit Tischsäule und Aufbauportal-Träger. Inkl. 10 glasklaren DIN A4-Tafeln, je 2 in blau, rot, gelb, grün, schwarz und 5 Aufsteckreitern. Beliebige Erweiterung durch Verbinden von mehreren Elementen.

DIN A4 hoch	DIN A4 quer
ZB 3596	ZB 3605
€ 62,-	€ 62,-



**8** Tischsäule

Zur Aufnahme des Grundelements. Für max. 20 Tafeln.  
Lichtgrau, höhenverstellbar 530–800 mm,

ZB 3597	€ 78,-
---------	--------

• **Aufbauportal-Träger**  
zur Aufnahme des Grundelements. Für max. 20 Tafeln.  
Lichtgrau, mit idealer Leseschräge

ZB 3598	€ 32,50
---------	---------

• **DIN A4-Tafeln**  
glasklar, aus strapazierfähigem, reflexfreiem PVC. Oben offen. 10 Stück, je 2 in blau, rot, gelb, grün, schwarz und 5 Aufsteckreitern.

DIN A4 hoch	DIN A4 quer
ZB 3599	ZB 3606
€ 44,-	€ 44,-

**Immer im Blickpunkt**

An manchem Arbeitsplatz ist man auf wichtige Informationen, Prüfhinweise und Arbeitsanweisungen angewiesen. Oft ist ein Monitor oder ein PC integriert, damit Meldungen online weitergegeben werden können. Eine sorgfältig abgestimmte Einrichtung des Arbeitsplatzes mit dem notwendigen Zubehör erleichtert die Arbeit und liefert die gewünschten Ergebnisse.



**9** Zeichnungshalterplatte

Für DIN A4-Formate  
Befestigung an Aufbauportale. Aus Stahl. Platte mit idealer Leseschräge und 25 mm Anschlagleiste.  
Hochwertige Pulverbeschichtung. B x H 285 x 320 mm

• **Einfachgelenk-Schwenkausleger**

ZB 3560	€ 109,-
---------	---------

• **Doppelgelenk-Schwenkausleger**  
700 mm lang, Tragkraft max. 15 kg

ZB 3591	€ 132,-
---------	---------

Alles griffbereit

MANUFLEX  
graugrün  
HF 0001

resedagrün  
RAL 6011

lichtgrau  
RAL 7035

48-Std.  
Sofort-  
lieferung

lichtblau  
RAL 5012

rubinrot  
RAL 3003

wasserblau  
RAL 5021

anthrazit  
RAL 7016

rotorange  
RAL 2001

brillantblau  
RAL 5007

aluminium  
ähnlich  
RAL 9006

10 Farben  
preisgleich!  
Bitte jede  
Bestell-Nr.  
mit Farb-Nr.  
ergänzen.



**1 Sichtboxen-Regal-Halter**  
für Sichtboxen-Regal oder als Ablage.  
Befestigung an Aufbauportale. Aus Stahl.  
Drehbare Platte mit Griffleiste.  
Hochwertige Pulverbeschichtung.  
B x T x H 435 x 165 x 120 mm

**Einfachgelenk-Schwenkausleger,**  
430 mm lang. Tragkraft max. 20 kg

**ZB 3909 € 130,-**

**Doppelgelenk-Schwenkausleger,**  
700 mm lang. Tragkraft max. 15 kg

**ZB 3902 € 153,-**



**2 Sichtboxen-Regal**  
für Sichtboxen und Kleinteile.  
Freistehend, aus Stahlblech mit 3 schräg-  
gestellten Etagen, vorne aufgekantet.  
Stellfläche je Etage  
B x T x H 425 x 145 x 120 mm.  
Hochwertige Pulverbeschichtung.  
Gesamt B x T x H 430 x 155 x 310 mm

**ZB 3901 € 62,-**

32



**3 Boxenträger-Element**  
für Sichtlagerboxen direkt in Griffnähe.  
Befestigung an Aufbauportale. Aus Stahl.  
Einhängeelement 495 mm breit drehbar  
und neigbar. Hochwertige Pulverbeschich-  
tung.

**Einfachgelenk-Schwenkausleger**  
430 mm lang. Tragkraft max. 20 kg

**ZB 3910 € 94,-**

**Doppelgelenk-Schwenkausleger**  
700 mm lang. Tragkraft max. 15 kg

**ZB 3903 € 113,-**

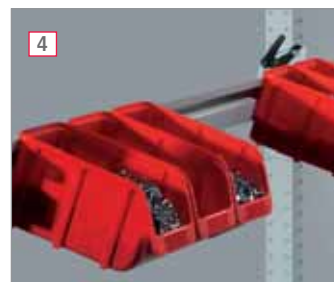

**4 Boxenträgerschiene**  
Zum Einhängen von Sichtlagerboxen.  
Befestigung an Aufbauportale.  
Aus Stahl. Stufenlos neigbar.  
Hochwertige Pulverbeschichtung.  
Tragkraft max 40 kg.

**Für Tischbreite mm**  
**Komponentenbreite mm**

1250 **ZB 3905**  
1246 € 54,-

1500 **ZB 3906**  
1496 € 56,-

1750 **ZB 3907**  
1746 € 59,-

2000 **ZB 3908**  
1996 € 63,-

Ergonomische Anordnung

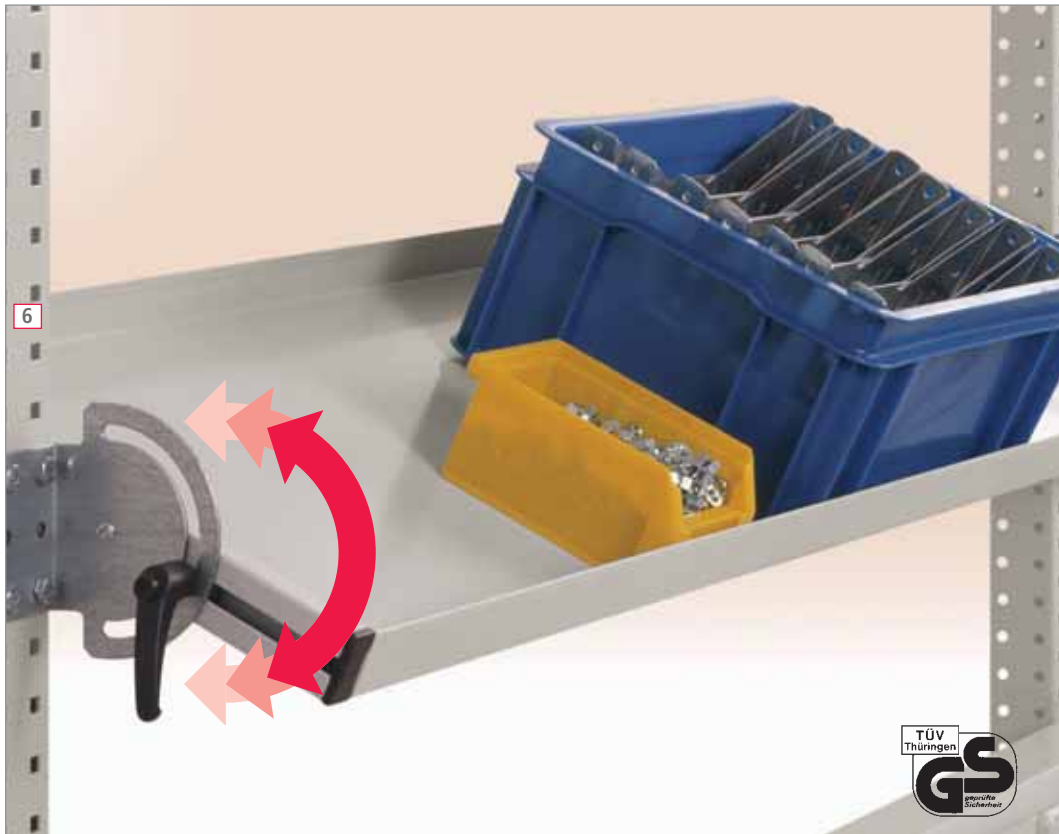

In nächster Nähe

Oft kommt es im Leben auf die "kleinen Dinge" an. Ob man alles in nächster Nähe hat, ob man nur zugreifen muss, wenn man seine Arbeit gut erledigen will. Zusatzeinrichtungen, die einem das Leben leichter machen, sind nicht nur willkommen, sondern tragen dazu bei, dass man – bei aller Arbeit – auch mit Freude bei der Sache ist.



6 Neigbare Ablagekonsole

Für Kleinteile, Werkzeuge, Maschinen etc. Befestigung an Aufbauportale. Aus Stahlblech, stufenlos neigbar und in Tiefe einstellbar, allseits 38 mm Aufkantung. Hochwertige Pulverbeschichtung. Tragkraft max. 40 kg.

7 Riffelgummi-Einlage

extra zum Schutz Ihrer wertvollen Teile.

6				7 Riffelgummi-Einlage extra		
Nutztiefe mm	195	345	495	195	345	495
Für Tischbreite mm						
Komponentenbreite mm						
1250	ZB 3912	ZB 3917	ZB 3922	ZB 3927	ZB 3932	ZB 3937
1089 €	76,-	96,-	110,-	10,70	17,70	17,90
1500	ZB 3913	ZB 3918	ZB 3923	ZB 3928	ZB 3933	ZB 3938
1339 €	79,-	102,-	116,-	12,20	20,60	20,90
1750	ZB 3914	ZB 3919	ZB 3924	ZB 3929	ZB 3934	ZB 3939
1589 €	84,-	107,-	125,-	13,40	23,80	23,90
2000	ZB 3915	ZB 3920	ZB 3925	ZB 3930	ZB 3935	ZB 3940
1839 €	90,-	111,-	130,-	14,90	26,60	26,80



9 Sichtlagerkästen

8 Sichtlagerkästen



	8	9
Länge außen mm	85	160
Länge innen mm	65	135
Breite mm	105	105
Höhe mm	45	75
blau	KB 1119	KB 1120
rot	KB 1139	KB 1140
gelb	KB 1159	KB 1160
VE Stück	50	48
€ / VE	41,-	65,-
Etiketten	KB 1179	KB 1180
VE / 100 Stück €	11,40	15,60
Schutzfolie	KB 1189	KB 1190
VE / 100 Stück €	11,40	15,60

Effizienter Materialfluss durch Rollenbahn-Verkettungen



So können PROFI-Werkbänke erweitert und verkettet werden: mit Rollenbahnen, die an jeden Einzeltisch eingehängt werden können, wird der Materialfluss effizienter. Entstehen kann eine komplette Montagelinie für große und schwere Werkstücke. Die Mitarbeiter werden entlastet, denn das Handling wird erheblich erleichtert.

- Zum Drehen und Bewegen von Fördergütern oder als Abzweigung.
- Bahn-Profilrahmen 20 x 60 x 20 mm aus Aluminium natur eloxiert.
- Platte aus 3 mm Stahlblech mit Verstärkungsstreben.
- Stahl-Kugelrollen 25,4 mm Ø.
- Bahnstücke komplett montiert, ohne Ständer, ohne Zubehör.
- Alle Tragkraftangaben gelten nur bei gleichmäßiger Lastverteilung.

**34** Kugelbahnen, Bauhöhe 70 mm, Tragkraft je Kugel max. 30 kg (daN)

Ausführung	mit Stahl-Kugeln verzinkt					
Bahnbreite mm	340	340	340	440	440	440
Nutzbreite mm	300	300	300	400	400	400
Teilung mm	125	75	60	125	75	60
Gerade 500 mm	ZB 7801	ZB 7804	ZB 7807	ZB 7811	ZB 7814	ZB 7817
€	203,-	367,-	511,-	260,-	475,-	668,-
Gerade 1000 mm	ZB 7802	ZB 7805	ZB 7808	ZB 7812	ZB 7815	ZB 7818
€	370,-	695,-	983,-	481,-	914,-	1299,-
Gerade 1500 mm	ZB 7803	ZB 7806	ZB 7809	ZB 7813	ZB 7816	ZB 7819
€	536,-	1023,-	1458,-	700,-	1353,-	1932,-



Wie auf Schienen



Zubehör für alle Bahnen

1 Rollenbahn-Anschlussadapter

zum Anbau der Bahnen an PROFI-Werkbänke, aus Stahl verzinkt.

Für Bahnbreite mm	340	440
	ZB 7881	ZB 7882
€	77,-	78,-

**Schnellverbinder**, wird zum Verbinden von Bahnstücken benötigt.  
1 VE = 1 Paar                      ZB 7883                      € 55,-



2 Doppelgelenk-Rahmenständer

wird zur Einhaltung der Bahnen-Tragkräfte alle 1500 mm oder für Kugel-Rollentisch benötigt. Aus Stahl verzinkt. Stufenlos höhenverstellbar von 650–1020 mm. Tragkraft 200 kg.

Für Bahnbreite mm	340	440
	ZB 7884	ZB 7885
€	141,-	141,-

**Endanschlag fest**, Überstand 50 mm. Aus Stahl verzinkt.

Für Bahnbreite mm	340	440
	ZB 7886	ZB 7887
€	95,-	95,-



3 Seitenführungen

aus Stahlrohr 25 mm Ø verzinkt. Stufenlos höhenverstellbar von 50–130 mm. Breite stufenlos verstellbar von Bahn-Nutzbreite -140 bis +24 mm.

Gerade einseitig	ZB 7888	€/ lfm	63,-
Kurve 90° innen	ZB 7889	€	83,-
Kurve 90° außen	ZB 7890	€	98,-

- Bahn-Profilrahmen 20 x 60 x 20 mm aus Aluminium natur eloxiert.
- Federachsen Ø 8 mm. Kugellager.
- Tragrollen 50 x 2,8 mm Ø aus Kunststoff blau für besonders leisen Lauf oder Stahl verzinkt für höhere Tragfähigkeit.
- Bahnstücke komplett montiert. Ohne Ständer, ohne Zubehör.
- Alle Tragkraftangaben gelten nur bei gleichmäßiger Lastverteilung
- Weitere Bahn-Ausführungen und Zubehör auf Anfrage.

Kunststoffrollen für besonders leisen Lauf



Leicht-Rollenbahnen, Bauhöhe 70 mm

Ausführung: Mit Kunststoff-Rollen, Tragkraft 70kg (daN)/lfm bei 1500 mm Ständer-Abstand							Mit Stahl-Rollen, Tragkraft 100 kg (daN)/lfm bei 1500 mm Ständer-Abstand						
Bahnbreite mm	340	340	340	440	440	440	340	340	340	440	440	440	
Nutzbreite mm	300	300	300	400	400	400	300	300	300	400	400	400	
Fördergut-Breite mm	450	450	450	550	550	550	450	450	450	550	550	550	
Fördergut-Länge mm	375–1000	225–1000	165–1000	375–1000	225–1000	165–1000	375–1000	225–1000	165–1000	375–1000	225–1000	165–1000	
Achsabstand mm	125	75	55	125	75	55	125	75	55	125	75	55	
Gerade 500 mm	ZB 7601	ZB 7611	ZB 7621	ZB 7631	ZB 7641	ZB 7651	ZB 7661	ZB 7671	ZB 7681	ZB 7691	ZB 7701	ZB 7711	
€	135,-	164,-	192,-	141,-	172,-	204,-	146,-	180,-	216,-	153,-	189,-	228,-	
Gerade 1000 mm	ZB 7602	ZB 7612	ZB 7622	ZB 7632	ZB 7642	ZB 7652	ZB 7662	ZB 7672	ZB 7682	ZB 7692	ZB 7702	ZB 7712	
€	179,-	219,-	258,-	186,-	230,-	276,-	192,-	242,-	291,-	201,-	254,-	309,-	
Gerade 1500 mm	ZB 7603	ZB 7613	ZB 7623	ZB 7633	ZB 7643	ZB 7653	ZB 7663	ZB 7673	ZB 7683	ZB 7693	ZB 7703	ZB 7713	
€	226,-	286,-	346,-	239,-	305,-	372,-	248,-	321,-	396,-	261,-	343,-	425,-	
Gerade 2000 mm	ZB 7604	ZB 7614	ZB 7624	ZB 7634	ZB 7644	ZB 7654	ZB 7664	ZB 7674	ZB 7684	ZB 7694	ZB 7704	ZB 7714	
€	273,-	352,-	434,-	289,-	378,-	468,-	303,-	402,-	500,-	320,-	430,-	539,-	
Kurve 90°, Achsabstand 75 mm													
Innenradius 800 mm		ZB 7615			ZB 7645			ZB 7675			ZB 7705		
€		497,-			573,-			557,-			644,-		

## Zur individuellen Ausstattung Ihres Arbeitsplatzes

Wählen Sie die Arbeitstischplatten in den Standardgrößen laut Tabellen oder individuell nach Ihren Vorgaben. Die maximale Plattengröße beträgt B x T 3000 x 1200 mm. Bei Bestellung von individuellen Größen bitte Bestellnummer für Sondergröße und zusätzlich die genaue Breite x Tiefe angeben. Preis je qm.

## Zur individuellen Ausstattung Ihres Arbeitsplatzes

- Als Ersatz für abgenutzte Arbeitsplatten.
- Für den Eigenbau von Arbeitstischen.
- Auch als leichte Werkbankplatten einsetzbar.
- 9 Ausführungen zur Wahl.



### Melamin lichtgrau 22 mm

Melaminharzbeschichtung auf E1 3-Schichtspanplatte, beidseitig Feinstruktur. Hellgrauer, stoßfester Kunststoff-Umleimer.

Breite mm	1000	1250	1500	1750	2000
600	ZB 1201 € 55,-	ZB 1202 € 66,-	ZB 1203 € 76,-	–	–
700	–	ZB 1212 € 76,-	ZB 1213 € 82,-	ZB 1214 € 86,-	ZB 1215 € 102,-
800	ZB 1221 € 66,-	ZB 1222 € 77,-	ZB 1223 € 90,-	ZB 1224 € 103,-	ZB 1225 € 114,-
1000	–	–	ZB 1233 € 103,-	ZB 1234 € 117,-	ZB 1235 € 130,-
Sondergröße	ZB 1200	€/m²	110,-		



### Kunststoff lichtgrau 22 mm

Beschichtung Melamin-Laminare, pflegeleicht, auf E1 3-Schichtspanplatte mit Gegenzug preßverleimt. Hellgrauer, stoßfester Kunststoff-Umleimer.

Breite mm	1000	1250	1500	1750	2000
600	ZB 1561 € 74,-	ZB 1562 € 84,-	ZB 1563 € 100,-	–	–
700	–	ZB 1572 € 94,-	ZB 1573 € 109,-	ZB 1574 € 122,-	ZB 1575 € 138,-
800	ZB 1581 € 85,-	ZB 1582 € 105,-	ZB 1583 € 118,-	ZB 1584 € 138,-	ZB 1585 € 155,-
1000	–	–	ZB 1593 € 143,-	ZB 1594 € 157,-	ZB 1595 € 180,-
Sondergröße	ZB 1560	€/m²	133,-		



### PVC Dekor weißgrau 22 mm

Homogener, strapazierfähiger PVC-Belag auf E1 3-Schichtspanplatte mit Gegenzug pressverleimt. Hellgrauer, stoßfester Kunststoff-Umleimer.

Breite mm	1000	1250	1500	1750	2000
600	ZB 1681 € 77,-	ZB 1682 € 90,-	ZB 1683 € 107,-	–	–
700	–	ZB 1692 € 103,-	ZB 1693 € 118,-	ZB 1694 € 133,-	ZB 1695 € 147,-
800	ZB 1701 € 93,-	ZB 1702 € 109,-	ZB 1703 € 126,-	ZB 1704 € 140,-	ZB 1705 € 161,-
1000	–	–	ZB 1713 € 145,-	ZB 1714 € 165,-	ZB 1715 € 189,-
Sondergröße	ZB 1680	€/m²	141,-		

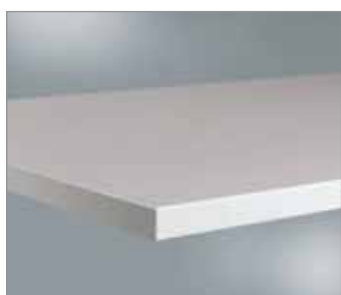

### Linoleum lichtgrau 22 mm

Sehr robuster, verschleißfester und permanent antistatischer Linoleum-Belag auf E1 3-Schichtspanplatte mit Gegenzug pressverleimt. Besteht aus überwiegend natürlichen Rohstoffen. Hellgrauer, stoßfester Kunststoff-Umleimer.

Breite mm	1000	1250	1500	1750	2000
600	ZB 1721 € 94,-	ZB 1722 € 110,-	ZB 1723 € 127,-	–	–
700	–	ZB 1732 € 122,-	ZB 1733 € 140,-	ZB 1734 € 170,-	ZB 1735 € 189,-
800	ZB 1741 € 111,-	ZB 1742 € 132,-	ZB 1743 € 163,-	ZB 1744 € 188,-	ZB 1745 € 205,-
1000	–	–	ZB 1753 € 189,-	ZB 1754 € 217,-	ZB 1755 € 242,-
Sondergröße	ZB 1720	€/m²	183,-		



### Blechbelag verzinkt 22 mm

Widerstandsfähiger Belag aus 1,5 mm starkem sendzimerverzinktem Feinblech auf E1 3-Schichtspanplatte aufgezogen. An den Längsseiten U-förmig abgekantet.

Breite mm	1000	1250	1500	1750	2000
600	ZB 1401 € 71,-	ZB 1402 € 85,-	ZB 1403 € 109,-	–	–
700	–	ZB 1412 € 94,-	ZB 1413 € 116,-	ZB 1414 € 135,-	ZB 1415 € 149,-
800	ZB 1421 € 90,-	ZB 1422 € 114,-	ZB 1423 € 132,-	ZB 1424 € 151,-	ZB 1425 € 172,-
1000	–	–	ZB 1433 € 163,-	ZB 1434 € 186,-	ZB 1435 € 210,-
Sondergröße	ZB 1400	€/m²	137,-		

**Multiplex**  
natur 22 mm

Widerstandsfähige Buche-Vielschichtplatte. Unter hohem Druck kreuzweise wasserfest verleimt nach DIN 68705 IW67, geschliffen und umweltschonend naturbelassen. Klarlackierung auf Anfrage.



**Allseits gefaste Kante.**  
Falls gewünscht die jeweilige Bestell-Nr. mit einem "G" ergänzen.  
Beispiel:  
ZBG 1441      **Aufpreis € 11,-**

**Leinölfirnis**  
Zur Imprägnierung von Multiplexplatten. Unverdünn anwenden. Inhalt reicht für ca. 7 m² Fläche.  
VE = 750 ml      ZB 1901 € 10,50

Breite mm	1000	1250	1500	1750	2000
Tiefe mm					
600	ZB 1441	ZB 1442	ZB 1443	–	–
€	90,-	111,-	136,-	–	–
700	–	ZB 1452	ZB 1453	ZB 1454	ZB 1455
€	–	123,-	145,-	170,-	195,-
800	ZB 1461	ZB 1462	ZB 1463	ZB 1464	ZB 1465
€	117,-	147,-	176,-	206,-	233,-
1000	–	–	ZB 1473	ZB 1474	ZB 1475
€	–	–	220,-	257,-	275,-
Sondergröße	ZB 1440	€/m²	189,-		



**Melamin leitfähig**  
lichtgrau 25 mm



Elektrisch leitfähige Melamin-Beschichtung auf leitfähiger E1 3-Schicht-Spanplatte. Hellgrauer, stossfester Kunststoff-Umleimer. Ableit-Widerstand RA nach EN 100015 <math>1 \times 10^9 \rightarrow 7,5 \times 10^5 \text{ Ohm}</math>. Kratz- und abriebfest nach EN 438-1.

Breite mm	1000	1200	1250	1500	1600	1750	2000
Tiefe mm							
600	LZ 1601	LZ 1606	LZ 1602	LZ 1603	–	–	–
€	147,-	161,-	180,-	209,-	–	–	–
700	–	–	LZ 1612	LZ 1613	–	LZ 1614	LZ 1615
€	–	–	194,-	229,-	–	264,-	304,-
800	LZ 1621	LZ 1626	LZ 1622	LZ 1623	LZ 1627	LZ 1624	LZ 1625
€	181,-	214,-	223,-	263,-	283,-	309,-	343,-
1000	LZ 1631	LZ 1636	LZ 1632	LZ 1633	LZ 1637	LZ 1634	LZ 1635
€	225,-	269,-	281,-	324,-	362,-	373,-	427,-
Sondergröße	LZ 1600	€/m²	254,-				



**Kunststoff leitfähig**  
lichtgrau 28 mm



Elektrisch leitfähige Beschichtung auf HPL-Schichtstoff-Basis auf volumenleitfähiger E1-Hochdruck-Spanplatte mit Hartfaser-Gegenzug. Hellgrauer, stossfester Kunststoff-Umleimer. Ableit-Widerstand RA nach IEC 61340-5-1/TR2  $10^5$ - $10^7$  Ohm. Kratz- und abriebfest nach EN 438-2.

Breite mm	1000	1250	1250	1500	1600	1750	2000
Tiefe mm							
600	LZ 0961	LZ 0966	LZ 0962	LZ 0963	–	–	–
€	229,-	276,-	286,-	348,-	–	–	–
700	–	–	LZ 0972	LZ 0973	–	LZ 0974	LZ 0975
€	–	–	331,-	356,-	–	418,-	474,-
800	LZ 0981	LZ 0986	LZ 0982	LZ 0983	LZ 0987	LZ 0984	LZ 0985
€	311,-	365,-	383,-	413,-	471,-	487,-	552,-
1000	LZ 0991	LZ 0996	LZ 0992	LZ 0993	LZ 0997	LZ 0994	LZ 0995
€	376,-	450,-	478,-	521,-	590,-	611,-	687,-
Sondergröße	LZ 0960	€/m²	387,-				



**Kautschuk leitfähig**  
platingrau 22 mm



Homogener, elektrisch leitfähiger Belag auf Kautschuk-Basis auf E1 3-Schicht-spanplatte mit Gegenzug pressverleimt. Hellgrauer, stossfester Kunststoff-Umleimer. Ableit-Widerstand RA nach DIN 51953  $10^5$ - $10^7$  Ohm.

Breite mm	1000	1200	1250	1500	1600	1750	2000
Tiefe mm							
600	LZ 1761	LZ 1766	LZ 1762	LZ 1763	–	–	–
€	241,-	290,-	301,-	363,-	–	–	–
700	–	–	LZ 1772	LZ 1773	–	LZ 1774	LZ 1775
€	–	–	383,-	394,-	–	451,-	526,-
800	LZ 1781	LZ 1786	LZ 1782	LZ 1783	LZ 1787	LZ 1784	LZ 1785
€	327,-	383,-	401,-	435,-	495,-	511,-	577,-
1000	LZ 1791	LZ 1796	LZ 1792	LZ 1793	LZ 1797	LZ 1794	LZ 1795
€	393,-	469,-	497,-	546,-	620,-	641,-	722,-
Sondergröße	LZ 1760	€/m²	398,-				



**Seitenwandgalerie**

Aus 1,5 mm starkem, verzinktem Feinblech. Höhe 100 mm, Ecken gerundet. Zum Anschrauben an Tischplatte.

Für Tischtiefe mm	500	600	700	800	1000	1200
	ZB 3301	ZB 3302	ZB 3303	ZB 3304	ZB 3305	ZB 3306
€	7,-	7,20	7,90	9,60	10,80	12,50

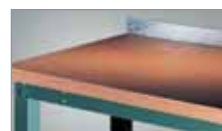

**Rückwandgalerie**

Aus 1,5 mm starkem, verzinktem Feinblech. Höhe 100 mm, Ecken gerundet. Zum Anschrauben an Tischplatte.

Für Tischbreite mm	750	1000	1250	1500	1750	2000
	ZB 3311	ZB 3312	ZB 3313	ZB 3314	ZB 3315	ZB 3316
€	10,20	10,80	11,50	12,50	13,20	14,50

Standardgrößen oder individuell nach Maß

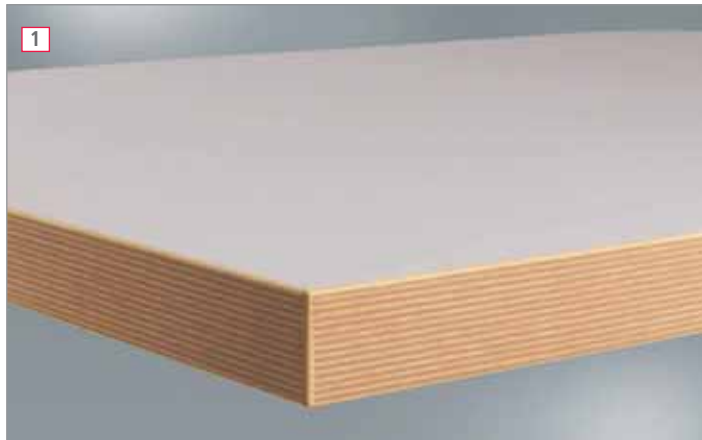

### 1 Kunststoff lichtgrau 40 mm

- Beschichtung Melamin-Laminat, pflegeleicht, auf E1 3-Schichtspanplatte.
- Stossfester Kunststoff-Umleimer Dekor Multiplex.

Breite mm	1000	1250	1500	1750	2000
Tiefe mm					
600	ZB 1841	ZB 1842	ZB 1843	–	–
€	93,-	114,-	137,-	–	–
700	ZB 1851	<b>ZB 1852</b>	<b>ZB 1853</b>	<b>ZB 1854</b>	<b>ZB 1855</b>
€	107,-	133,-	157,-	180,-	204,-
800	ZB 1861	ZB 1862	ZB 1863	ZB 1864	ZB 1865
€	123,-	149,-	176,-	204,-	234,-
1000	–	–	ZB 1873	ZB 1874	ZB 1875
€	–	–	220,-	256,-	292,-
Sondergröße	ZB 1840	174,- €/m <sup>2</sup>			



### 2 PVC Dekor weißgrau 40 mm

- Homogener, strapazierfähiger PVC-Belag auf E1 3-Schichtspanplatte.
- Stossfester Kunststoff-Umleimer Dekor Multiplex.

Breite mm	1000	1250	1500	1750	2000
Tiefe mm					
600	ZB 1881	ZB 1882	ZB 1883	–	–
€	100,-	124,-	147,-	–	–
700	ZB 1891	<b>ZB 1892</b>	<b>ZB 1893</b>	<b>ZB 1894</b>	<b>ZB 1895</b>
€	115,-	143,-	164,-	187,-	210,-
800	ZB 1900	ZB 1902	ZB 1903	ZB 1904	ZB 1905
€	132,-	157,-	183,-	210,-	241,-
1000	–	–	ZB 1913	ZB 1914	ZB 1915
€	–	–	225,-	261,-	300,-
Sondergröße	ZB 1880	186,- €/m <sup>2</sup>			

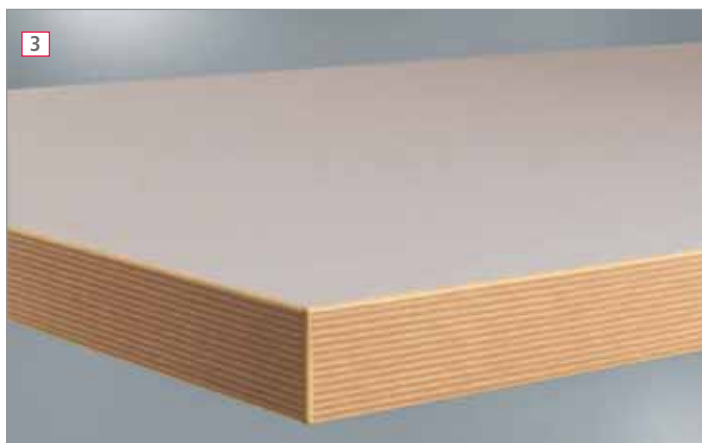

### 3 Linoleum lichtgrau 40 mm

- Sehr robuster, verschleißfester und permanent antistatischer Linoleum Belag auf E1 3-Schichtspanplatte. Besteht aus überwiegend natürlichen Rohstoffen.
- Stossfester Kunststoff-Umleimer Dekor Multiplex.

Breite mm	1000	1250	1500	1750	2000
Tiefe mm					
600	ZB 1921	ZB 1922	ZB 1923	–	–
€	113,-	140,-	169,-	–	–
700	ZB 1931	<b>ZB 1932</b>	<b>ZB 1933</b>	<b>ZB 1934</b>	<b>ZB 1935</b>
€	131,-	164,-	189,-	219,-	246,-
800	ZB 1941	ZB 1942	ZB 1943	ZB 1944	ZB 1945
€	149,-	181,-	214,-	246,-	282,-
1000	–	–	ZB 1953	ZB 1954	ZB 1955
€	–	–	262,-	308,-	352,-
Sondergröße	ZB 1920	220,- €/m <sup>2</sup>			



### 4 Blechbelag verzinkt 40 mm

- Widerstandsfähiger Belag aus 1,5 mm starkem sendzimer-verzinktem Feinblech auf E1 3-Schichtspanplatte aufgezogen.
- An den Längsseiten U-förmig abgekantet.

Breite mm	1000	1250	1500	1750	2000
Tiefe mm					
600	ZB 1961	ZB 1962	ZB 1963	–	–
€	124,-	155,-	185,-	–	–
700	ZB 1971	ZB 1972	ZB 1973	ZB 1974	ZB 1975
€	143,-	180,-	211,-	245,-	275,-
800	ZB 1981	ZB 1982	ZB 1983	ZB 1984	ZB 1985
€	164,-	200,-	241,-	275,-	313,-
1000	–	–	ZB 1993	ZB 1994	ZB 1995
€	–	–	293,-	343,-	391,-
Sondergröße	ZB 1960	266,- €/m <sup>2</sup>			



- Zur individuellen Ausstattung Ihres Arbeitsplatzes.
- Als Ersatz für abgenutzte Arbeitsplatten.
- Für den Eigenbau von Arbeitstischen.
- Auch als leichte Werkbankplatten einsetzbar.
- 10 Ausführungen zur Wahl.

Wählen Sie die Werkbankplatten in Standardgrößen laut Tabellen oder individuell nach Ihren Vorgaben. Die maximale Plattengröße beträgt B x T 3000 x 1200 mm.

Bei Bestellung von individuellen Größen bitte Bestellnummer für Sondergröße und zusätzlich die genaue Breite x Tiefe angeben.



**5 Multiplex natur 30, 40, 50 mm**

- Widerstandsfähige Buche-Vielschichtplatte. Unter hohem Druck kreuzweise wasserfest verleimt nach DIN 68705IW67, geschliffen und umweltschonend naturbelassen. Klarlackierung auf Anfrage.
- Allseits gefaste Kante: Falls gewünscht die jeweilige Bestell-Nr. mit einem "G" ergänzen. Beispiel: ZBG 1041 Aufpreis € 11,-

Breite mm	1250	1500	1750	2000	Sondergröße
Tiefe mm	700	700	700	700	€/m <sup>2</sup>
Höhe 30 mm	ZB 1041	ZB 1042	ZB 1043	ZB 1044	ZB 1040
€	132,-	156,-	181,-	202,-	202,-
Höhe 40 mm	ZB 1051	ZB 1052	ZB 1053	ZB 1054	ZB 1050
€	143,-	171,-	201,-	228,-	196,-
Höhe 50 mm	ZB 1061	ZB 1062	ZB 1063	ZB 1064	ZB 1060
€	165,-	197,-	230,-	260,-	222,-

**6 Leinölfirnis**

- Zur Imprägnierung von Multiplexplatten und Multiplexplatten mit Stahlkanten.
- Unverdünn anwenden. Inhalt reicht für ca. 7 m<sup>2</sup> Fläche.

VE = 750 ml	ZB 1901	€ 10,50
-------------	---------	---------



**7 Multiplex natur mit Stahlkante 30, 40, 50 mm**

- Widerstandsfähige Buche-Vielschichtplatte. Unter hohem Druck kreuzweise wasserfest verleimt nach DIN 68705IW67, geschliffen und umweltschonend naturbelassen.
- Stahlkantenschutz 30 mm tief aus 1,5 mm starkem sendzimiervverzinktem Feinblech, oberseitig in Werkbankplatte eingelassen. Nachrüstung nicht möglich.
- Klarlackierung auf Anfrage.

Breite mm	1250	1500	1750	2000	Sondergröße
Tiefe mm	700	700	700	700	€/m <sup>2</sup>
Höhe 30 mm	ZB 1071	ZB 1072	ZB 1073	ZB 1074	ZB 1070
€	149,-	176,-	204,-	229,-	215,-
Höhe 40 mm	ZB 1081	ZB 1082	ZB 1083	ZB 1084	ZB 1080
€	177,-	214,-	244,-	276,-	257,-
Höhe 50 mm	ZB 1091	ZB 1092	ZB 1093	ZB 1094	ZB 1090
€	213,-	251,-	289,-	327,-	304,-



**8 Seitenwandgalerie**

- Aus 1,5 mm starkem, verzinktem Feinblech.
- Höhe 100 mm, Ecken gerundet.
- Zum Anschrauben an Werkbankplatte.



**9 Rückwandgalerie**

- Aus 1,5 mm starkem, verzinktem Feinblech.
- Höhe 100 mm, Ecken gerundet.
- Zum Anschrauben an Werkbankplatte.

Für Werkbanktiefe mm	
700	ZB 3303
€	7,90

Für Werkbankbreite mm	
1250	ZB 3313
€	11,50
1500	ZB 3314
€	12,50
1750	ZB 3315
€	13,20
2000	ZB 3316
€	14,50



3

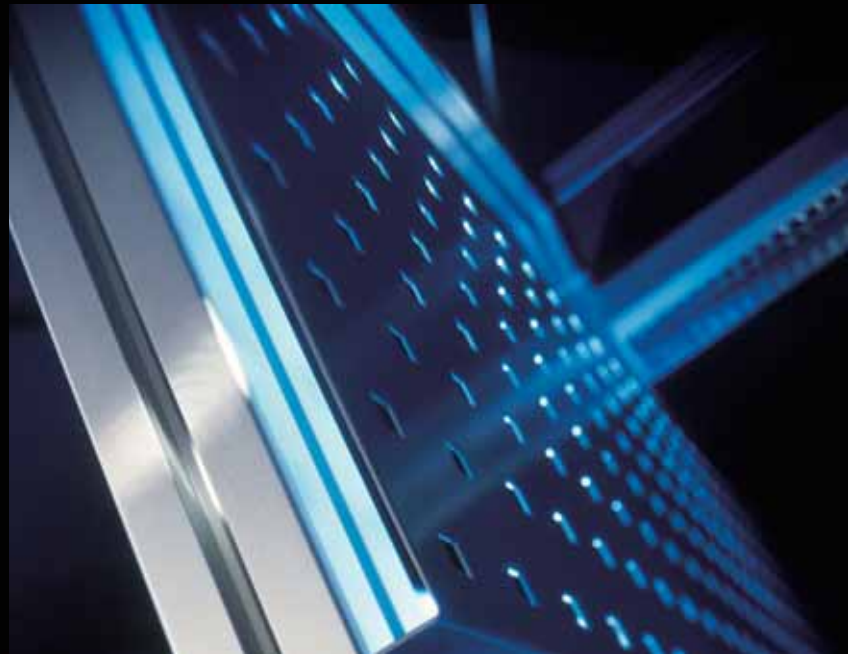

3

36 > 3A



Ihr Fachhändler:

A large white rectangular box intended for the name of the specialist dealer.

*„Are you manuflexed today?“*